



Desking Tables Storage

2024-2025

معرفی و تاریخچه

شروع فعالیت نیلپر با ورود رایانه به صورت گسترده و به تبع آن، تجهیزات جانبی از جمله صندلی ویژه رایانه در سال ۱۳۷۱ آغاز شد. بازار در حال گسترش رایانه، توانایی های فنی از جمله قالب سازی و شمش اقتصادی، بنیانگذار نیلپر را بر آن داشت تا به سمت تولید این نوع صندلی گام بردارد. فعالیت تولیدی نیلپر با ساخت و مونتاژ قطعات صندلی در کارگاهی با مساحت حدود ۱۲۰ متر مربع، در خیابان فلسطین شکل گرفت. این فرآیند، یعنی از زمانی که صندلی نمونه خریداری شد، تا آغاز تولید، ۲ سال (۱۳۷۳-۱۳۷۱) به طول انجامید. در سال ۱۳۷۳ شرکت نیلپر که نام آن به معنای نیلوفر است به صورت رسمی به ثبت رسید.

بعد از مدتی، به علت رونق فعالیت و نیز محدود بودن فضا، کارگاه به مکانی با مساحت ۲۵۰ متر در سه راه آذری منتقل شد. پس از حدود یک سال تولید در کارگاه آذری، زمینی به مساحت ۱۲۰۰ متر در چهاردانگه خریداری شد و کار ادامه یافت. اقبال فراوان بازار به محصولات نیلپر و نیاز به بالا بردن ظرفیت، نشان دهنده درک و پیش بینی درست مدیریت در سال ۱۳۷۱ از نیاز آینده بازار بود. تا سال ۱۳۸۰ فعالیت نیلپر بیشتر به صورت سنتی انجام می شد و مدیریت مجموعه عمدتاً با خود سهام داران نیلپر بود. بالا بودن ظرفیت تولید و مسائل پیش آمده در آن زمان، این امر را مبرهن ساخت که به منظور حفظ و ارتقاء جایگاه نیلپر، نیاز به مدیریت علمی و مدرن در مجموعه ضروری است. با توجه به رویکرد همیشگی نیلپر که ارتقاء سطح کیفی و کمی محصولات در سرلوحه برنامه های خود قرار دارد، این امر در اوایل سال ۱۳۸۱ پایه گذاری شد.

به منظور توسعه فعالیت ها و حرکت به سمت تولید صنعتی، سازماندهی جدیدی در نیلپر صورت گرفت. این سازماندهی، تحقق دیدگاه توسعه ای که مد نظر مجموعه بود را امکان پذیر می کرد. برای این منظور، واحدهای جدیدی از جمله طراحی و مهندسی صنایع، شکل گرفتند. در سال ۱۳۸۱ عمده تمرکز شرکت نیلپر بر روی اصلاح و توسعه سیستم ها بود. از سال ۱۳۸۱ به بعد، به تدریج این شرکت، آموزش های وسیعی را در موضوعات مختلف، آغاز کرد. با پشت سر گذاشتن این آموزش ها، از سال ۱۳۸۲، نیلپر به دانش مدیریت استراتژیک احاطه یافت و واحدهای شرکت، استراتژی های مشخص و مدونی را به کار بردند. به تدریج در آن سال، محل تولید با کمک و هم فکری مشاورین، تغییر یافت و کارخانه وسیع و مجهزی در شهرک بهارستان، تاسیس شد. به این ترتیب، از یک مکان حدوداً دو هزار متری، به کارخانه ای با وسعت ۳۶ هزار متر با حدود پنج هزار متر سوله، نقل مکان شد. در کلیه امور مرتبط به این انتقال، اعم از مکان یابی و تأسیس کارخانه، اصول علمی مورد تأکید مشاوران در نظر گرفته شد.

شرکت نیلپر هم اکنون تنها شرکت تولید کننده صندلی در ایران است که درصد بسیار زیادی از قطعات اولیه را در داخل مجموعه شرکت تولید می کند. هدف اصلی این سرمایه گذاری گسترده، افزایش کیفیت محصول، ارتقاء توانایی طراحی و کاهش قیمت تمام شده با رویکرد جلب رضایت بیشتر مشتریان است. تفاوت های اصلی شرکت نیلپر و سایر رقبا را می توان در قالب موارد زیر بیان نمود:

- رویکرد نیلپر جهت تأمین نیاز بازار تولید به صورت صنعتی و با بهره گیری از تجهیزات مدرن بوده و در تمامی ارکان سازمان، رویکرد تولید صنعتی مورد نظر قرار گرفته است.
- جلب رضایت مشتریان و افزایش میزان رضایت مندی آن ها با افزایش کیفیت محصول و ارائه خدمات پس از فروش مطلوب به کلیه مصرف کنندگان همواره یکی از آرمان های شرکت نیلپر است.
- افزایش کیفیت و راحتی محصولات فعلی با بهره گیری از نظرات ارزشمند مشتریان و مشاورین زبده به عنوان یکی از فعالیت های اصلی واحد طراحی نیلپر در نظر گرفته شده است.
- برقراری سیستم جامع طراحی محصول با رویکردی دانش محور و در نظر گرفتن کلیه الزامات مورد نیاز کاربران که به برتری چشمگیر کیفیت کاربری محصولات نیلپر منجر شده است.
- گسترش بازار محصولات از صندلی اداری به بازارهای آموزشی، خانگی، رستورانی و ارائه محصولات در بازار مبل خانگی از دیگر امتیازات این شرکت است.
- و در نهایت استقرار سیستم جامع مدیریت استراتژیک و پایبندی به اجرای کامل آن در جهت استمرار نظام جامع مدیریت در کلیه ارکان سازمان، این شرکت را متمایز می کند.





میز مدیریتی

Page 4 -19 MANAGERIAL



میز کارشناسی

Page 20 - 31 EXECUTIVE



میز کارمندی

Page 32 - 45 TASK



میز کنفرانس

Page 46 - 65 CONFERENCE



کمد، فایل، کردنزا

Page 66 - 87 STORAGE





میز کانتر

Page 88 - 93 COUNTER DESK



جلومبلی، عسلی

Page 94 - 99 COFFE TABLE



میز تحریر

Page 100 - 103 DESK



اکسسوری

Page 104 - 107 ... ACCESSORY

SUGGESTED LAYOUTS

چیدمان های پیشنهادی



ست مدیریتی

MANAGERIAL SET

ست کارشناسی

EXECUTIVE SET

ست کارمندی

OPERATIVE SET

ابعاد

DIMENSIONS

ODM 552S •
ODM 115S •
ODM 114S •
ODM 113S •
ODM 112S •
ODM 111S •
ODD 865S •
ODM 965S •

◀◀◀ میزمدیریتی



ODM 965S

میز مدیریتی ◀◀◀

- پایه فولادی در سه رنگ مشکی، سفید و طوسی
- صفحه رویی MDF با روکش ملامینه
- نوارلبه ها از جنس پلاستیک PVC
- ضخامت صفحه رویی ۱۶ میلیمتر
- کمد ها با لولای آرام بند
- کمد های دوطبقه درب دار
- کشوها با ریل مخفی آرام بند
- کمد دارای شیار عبور هوا
- قابلیت سفارش گذاری با الکتریکال باکس

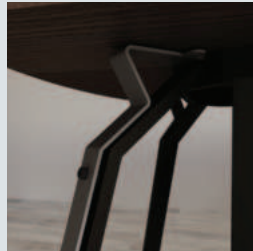

— پایه فولادی —



کشوها دارای قفل کلیددار مرکزی

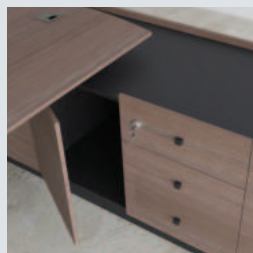

— کمد با لولا آرام بند —



ODM 552S



ODM 552S



— دریچه فلزی عبور سیم —

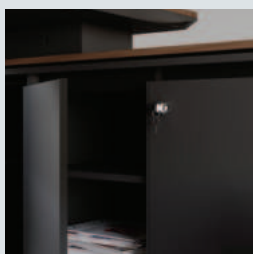

کشوها دارای قفل کلیددار مرکزی



— پایه مورب دو رنگ —

میز مدیریتی ◀◀◀

- میز مدیریتی از جنس MDF روکش ملامینه ضد خش
- ضخامت صفحه رویی ۴۸ میلی متری
- پایه ها از جنس MDF روکش ملامینه
- دارای دریچه فلزی جهت عبور سیم
- کمدها بصورت دو طبقه و دارای لولای ساده آرام بند
- کشوها با ریل مخفی و آرام بند
- کشوها با قفل کلید دار می باشد
- دستگیره های توکار از جنس آلومینیوم
- مدیا باکس می تواند به عنوان آپشن به محصول اضافه شود

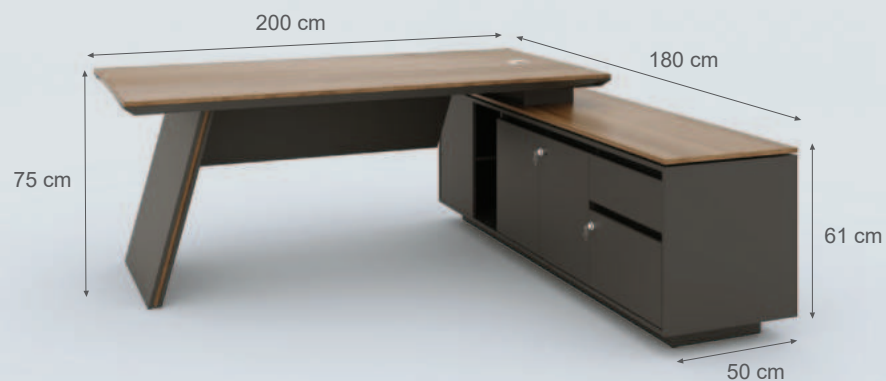

ODM115S



ODM115S

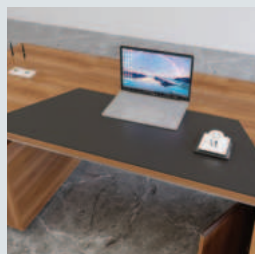

زیردستی چرمی



درب مخفی

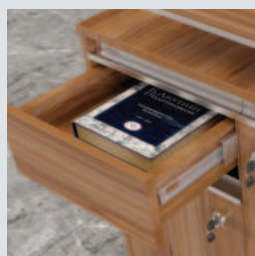

کشو رمزار

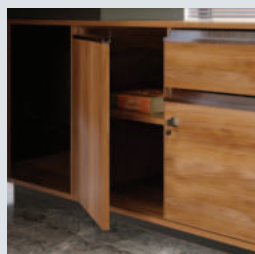

کمد دو طبقه

میز مدیریتی

- صفحات از جنس MDF روکش ملامینه ضدخش
- ضخامت صفحه رویی ۴۸ میلی متری
- ساختار صفحات ضخیم بصورت Honeycombs
- اتصالات پایه ها، صفحه ها و کشوها از نوع الیت
- دارای دریچه فلزی جهت عبور سیم
- کمد ها بصورت دو طبقه و دارای لولای ساده آرام بند
- ریل کشوها بصورت مخفی و دارای آرام بند
- کشوها دارای قفل کلیددار
- دستگیره کشوها از جنس آلومینیوم
- مدیا باکس می تواند به عنوان آپشن به محصول اضافه شود



ODM114S



ODM114S



— دریچه فلزی عبور سیم —

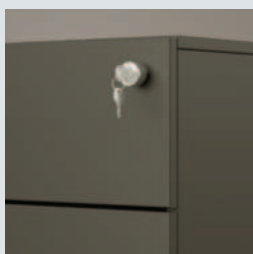

کشوها دارای قفل کلیددار مرکزی



— صفحات دورنگ —

میز مدیریتی ◀◀◀

- میز مدیریتی از جنس MDF روکش ملامینه ضدخش
- کتیبه یا پیشانی میز از جنس MDF روکش وکیوم
- صفحه رویی بصورت دابل و با ضخامت ۳۲ میلی متر
- پایه ها از جنس MDF روکش ملامینه
- اتصالات پایه ها، صفحه ها و کشوها از نوع الیت
- دارای دریچه عبور سیم فلزی
- کمد دو طبقه دارای لولای ساده آرام بند
- کشوها دارای ریل مخفی آرام بند
- کشوها دارای قفل کلیددار
- دستگیره کشوها از جنس آلومینیوم
- مدیا باکس می تواند به عنوان آپشن به محصول اضافه شود

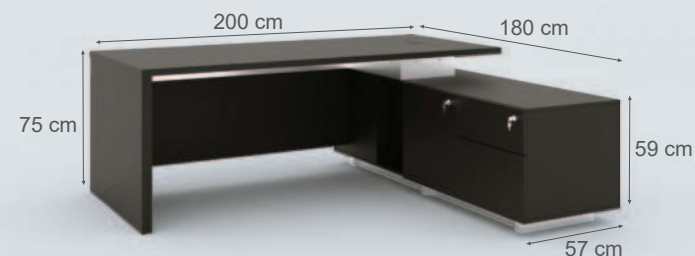

ODM113S



ODM113S



ODM 112S

میز مدیریتی

- ضخامت صفحه ۴۸ میلیمتری
- کشو با ریل آرام بند مخفی
- کشو بالایی دارای قفل کلید دار
- کمد با درب آرام بند و دو طبقه داخلی
- دارای دریچه عبور سیم



دریچه عبور سیم

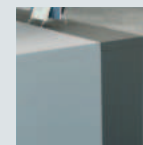

صفحات دورنگ

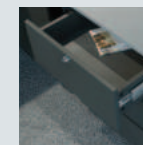

کف جبر

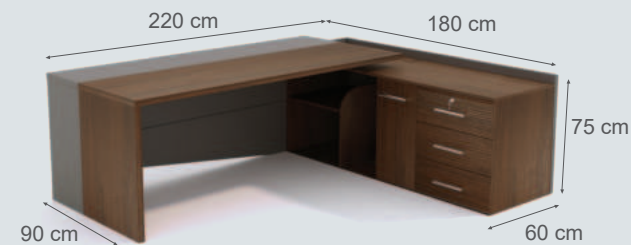

ODM 112S



ODM 112S



ODM 111S

میز مدیریتی ◀◀◀

- ضخامت صفحه ۴۸ میلیمتری
- کشو با ریل آرام بند مخفی
- کشو بالایی دارای قفل کلید دار
- کمد با درب آرام بند
- دارای درچه عبور سیم آلومینیومی
- قابلیت سفارش با مدیا باکس



درچه عبور سیم

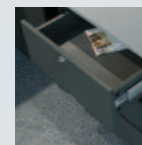

کف چیر



مدیا باکس

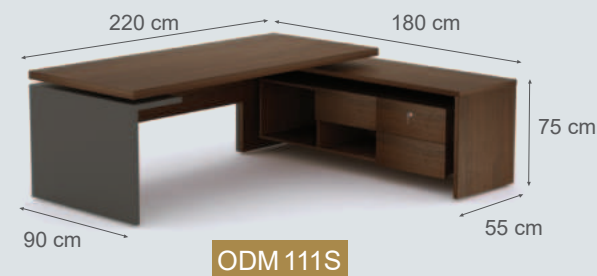



ODM 111S

میز مدیریتی ◀◀◀

- میز مدیریتی از جنس MDF در دو طول مختلف
- دارای سه عدد کشو با ریل آرام بند مخفی و دستگیره های آلومینیومی
- کشوی بالایی دارای قفل کلید دار
- دارای کمد با در ریلی و قابلیت قرارگیری کیس رایانه
- مجهز به دریچه ویژه عبور سیم آلومینیومی
- * قابلیت سفارش با مدیا باکس
- * قابلیت سفارش کشو با کفی پارچه جیر مشکی



دستگیره آلومینیومی مشکی



مدیا باکس

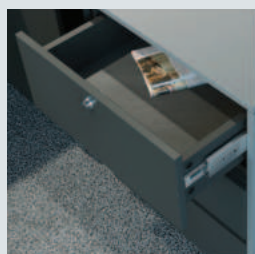

کف جیر



صفحات دورنگ



دریچه عبور سیم



کمد جای کیس

موارد * دار به صورت آپشن قابل سفارش و نصب بر روی میزها هستند

کلیه مدل ها قابلیت سفارش در جهت چپ یا راست را دارند



ODD 865S

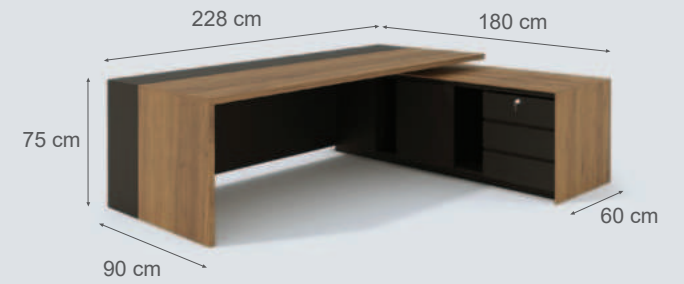

ODM 965S

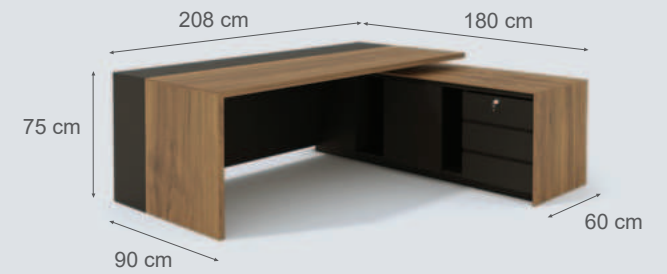

ODD 865S

- ODE 552S •
- ODE 113S •
- ODE 551S •
- ODG 551S •
- ODE 465S •
- ODE 665S •
- ODE 865S •
- ODE 465D •
- ODE 665D •
- ODE 865D •

میزکارشناسی ◀◀◀



ODE 665S



میز کارشناسی ◀◀◀

- پایه فولادی در سه رنگ مشکی، سفید و طوسی
- صفحه رویی MDF با روکش ملامینه
- نوارلبه ها از جنس پلاستیک PVC
- ضخامت صفحه رویی ۱۶ میلیمتر
- کمد دو طبقه بدون درب
- دارای فضای مخصوص کیس و شیار عبور هوا
- کشوها با ریل مخفی آرام بند
- * قابلیت سفارش گذاری با الکتریکال باکس



EXECUTIVE



ODE552S

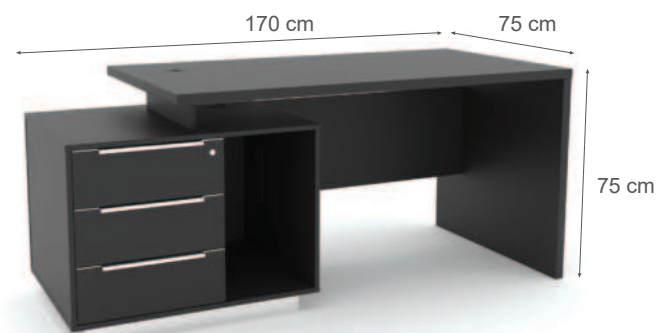
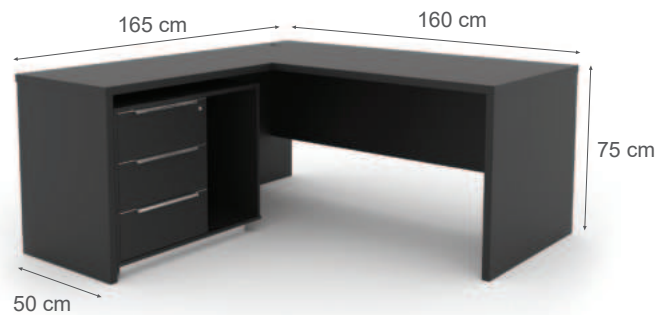

ODE113S, ODE113

میز کارشناسی ◀◀◀

- میز کارشناسی از جنس MDF روکش ملامینه
- صفحه رویی بصورت دابل و با ضخامت ۳۲ میلی متر
- اتصالات پایه ها، صفحه ها و کشوها از نوع الیت
- دارای دریچه عبور سیم پلاستیکی
- کشوها دارای ریل ساچمه ای
- سه کشو دارای قفل مرکزی کلیددار
- کشوها دارای دستگیره توکار آلومینیومی
- دستگیره کشوها از جنس آلومینیوم
- * قابلیت سفارش گذاری با الکتریکال باکس

EXECUTIVE



ODE113S



NODE 551S

میز کارشناسی پایه فلزی

- پایه فولاد آبکاری در رنگ های مشکی، سفید و طوسی
- صفحه رویی MDF با روکش ملامینه
- نوار لبه ها از جنس پلاستیک PVC
- ضخامت صفحه رویی ۱۶ میلیمتر
- کشو قفل دار مرکزی با ریل آرام بند
- قابل سفارش گذاری در ابعاد * (۱۹۵، ۱۷۵، ۱۵۵ سانتی متر)
- * قابلیت سفارش گذاری با الکتریکال باکس

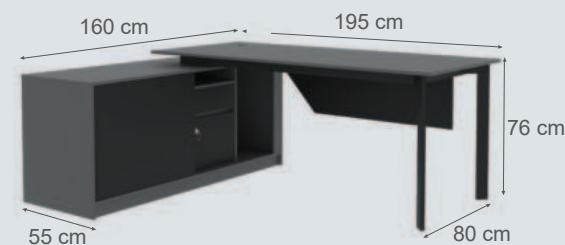

NODE 551S

EXECUTIVE



NODE 551S

◀◀◀ میز کارشناسی

- میز کارشناسی از جنس MDF در دو مدل و سه طول مختلف
- دارای سه عدد کشو با دستگیره های آلومینیومی
- کشوی بالایی دارای قفل کلید دار
- دارای کمد با قابلیت قرارگیری کیس رایانه
- دارای دریچه ویژه عبور سیم پلاستیکی
- قابلیت سفارش بصورت دو رنگ

کلیه مدل ها قابلیت سفارش در جهت چپ یا راست را دارند

* ضخامت صفحات رویی ۳۲ میلی متر می باشد



دستگیره آلومینیومی مشکی



— کمد جای کیس —



— صفحات دو رنگ —



— دریچه عبور سیم —



— بیرون زدگی پیشانی میز —

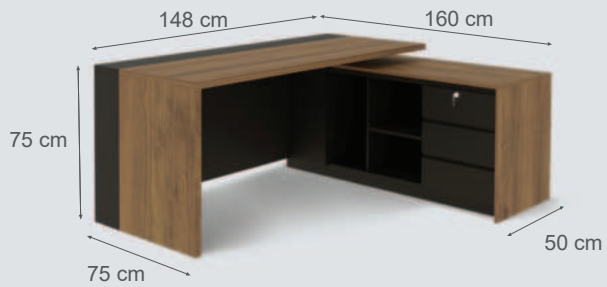

ODE 465S



ODE 665S

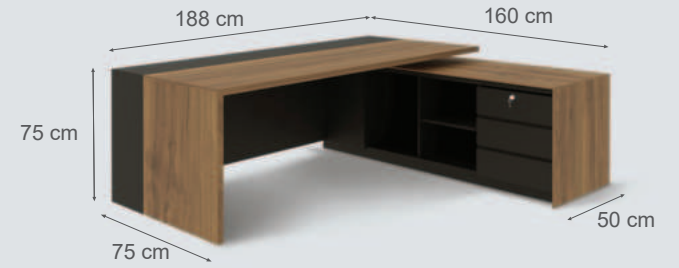

ODE 865S

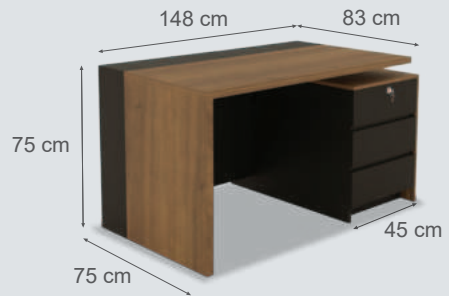

ODE 465D

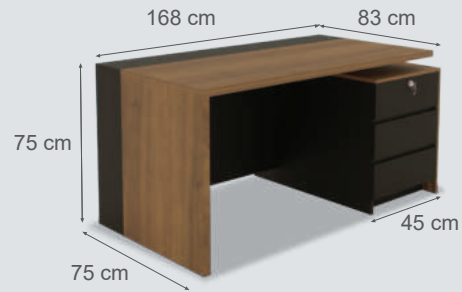

ODE 665D

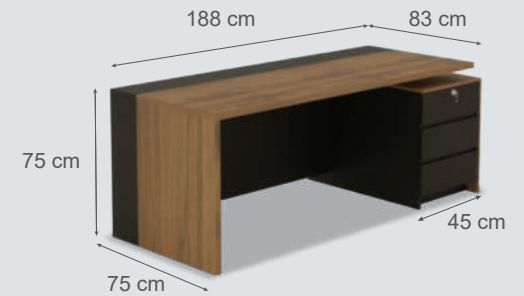

ODE 865D



ODE 865S

EXECUTIVE



ODE 465D

- ODT 665BC •
- ODT 465BC •
- ODT 265C •
- ODT 165C •
- ODT 165B •
- ODT 265B •
- ODT 465B •
- ODT 665B •
- NODT 113 •
- NODT 551 •
- NODG 551 •

میزکارمندی ◀◀◀

TASK



ODT 665BC

میز کارمندی ◀◀◀

- میز کارمندی از جنس MDF در مدل و ابعاد متنوع
- دارای دریچه ویژه عبور سیم پلاستیکی
- قابلیت سفارش بصورت دو رنگ
- دستگیره های آلومینیومی مشکی

کلیه مدل ها قابلیت سفارش در جهت چپ یا راست را دارند

* ضخامت صفحات رویی ۳۲ میلی متر می باشد



— صفحات دو رنگ —



— دریچه عبور سیم —

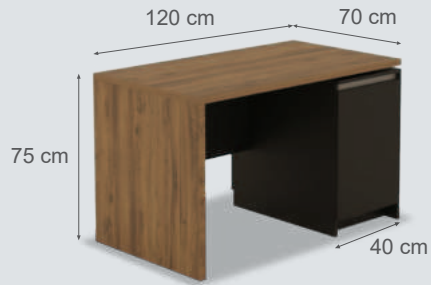

ODT 265B

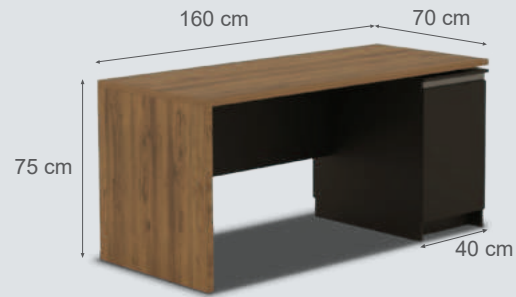

ODT 665B



ODT 265C



ODT 665BC

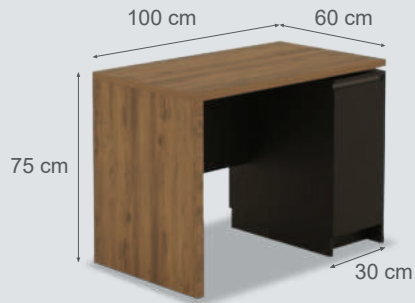

ODT 165B



ODT 465B

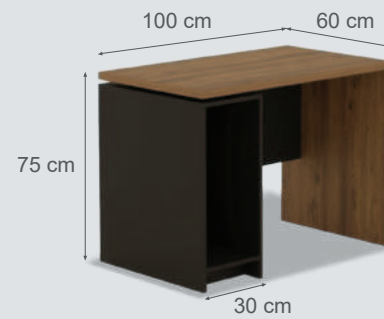

ODT 165C

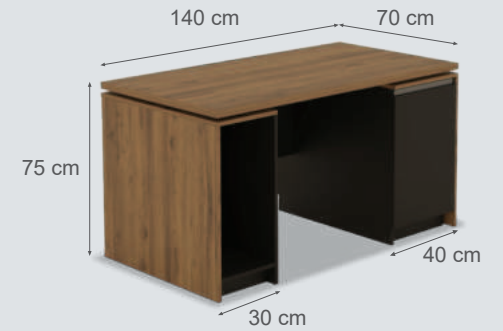

ODT 465BC



ODT 265C

TASK



ODT 665B

- میز کارمندی ساده از جنس MDF قابل سفارش در پنج طول مختلف
- قابلیت سفارش بصورت دو رنگ
- قابلیت قرارگیری ترکیبی در کنار هم جهت ایجاد میزهای کنفرانس بزرگ
- * ضخامت صفحات رویی ۳۲ میلی متر می باشد

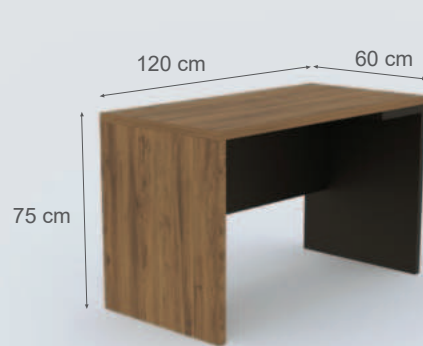

ODT 265X

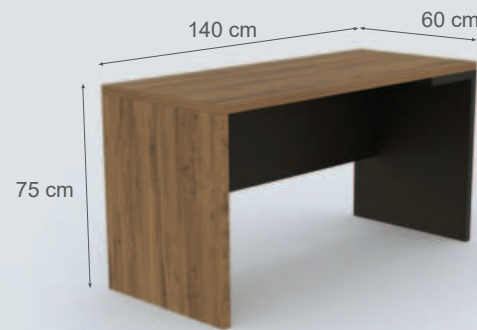

ODT 465X

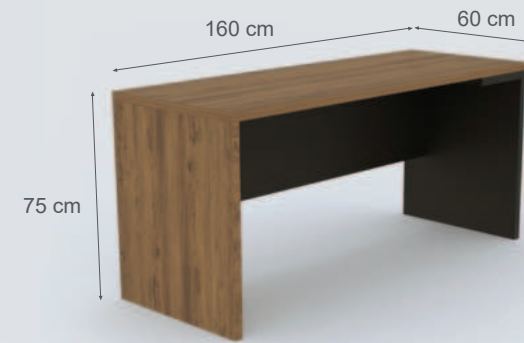

ODT 665X

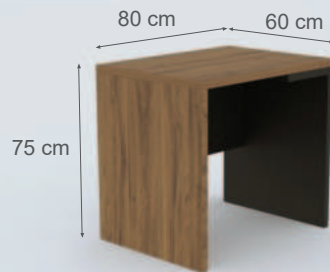

ODT 865X

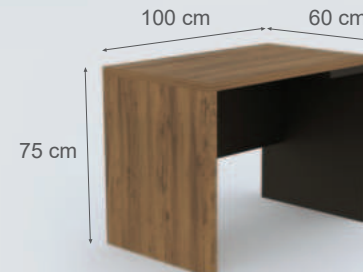

ODT 165X



ODT 665X

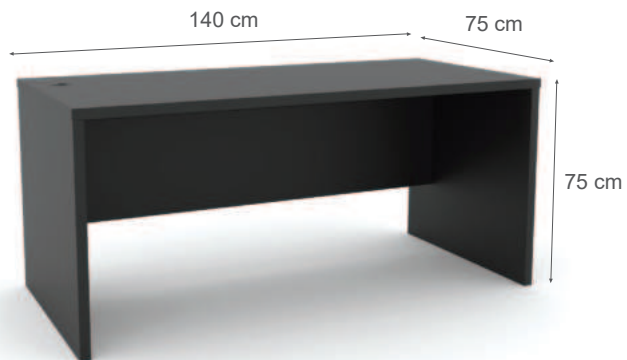

NODT 113

میز کارمندی ◀◀◀

- میز کارمندی از جنس MDF با روکش ملامینه
- دارای دریچه ویژه عبور سیم پلاستیکی
- * ضخامت صفحات رویی ۳۲ میلی متر می باشد



— دریچه عبور سیم —

TASK

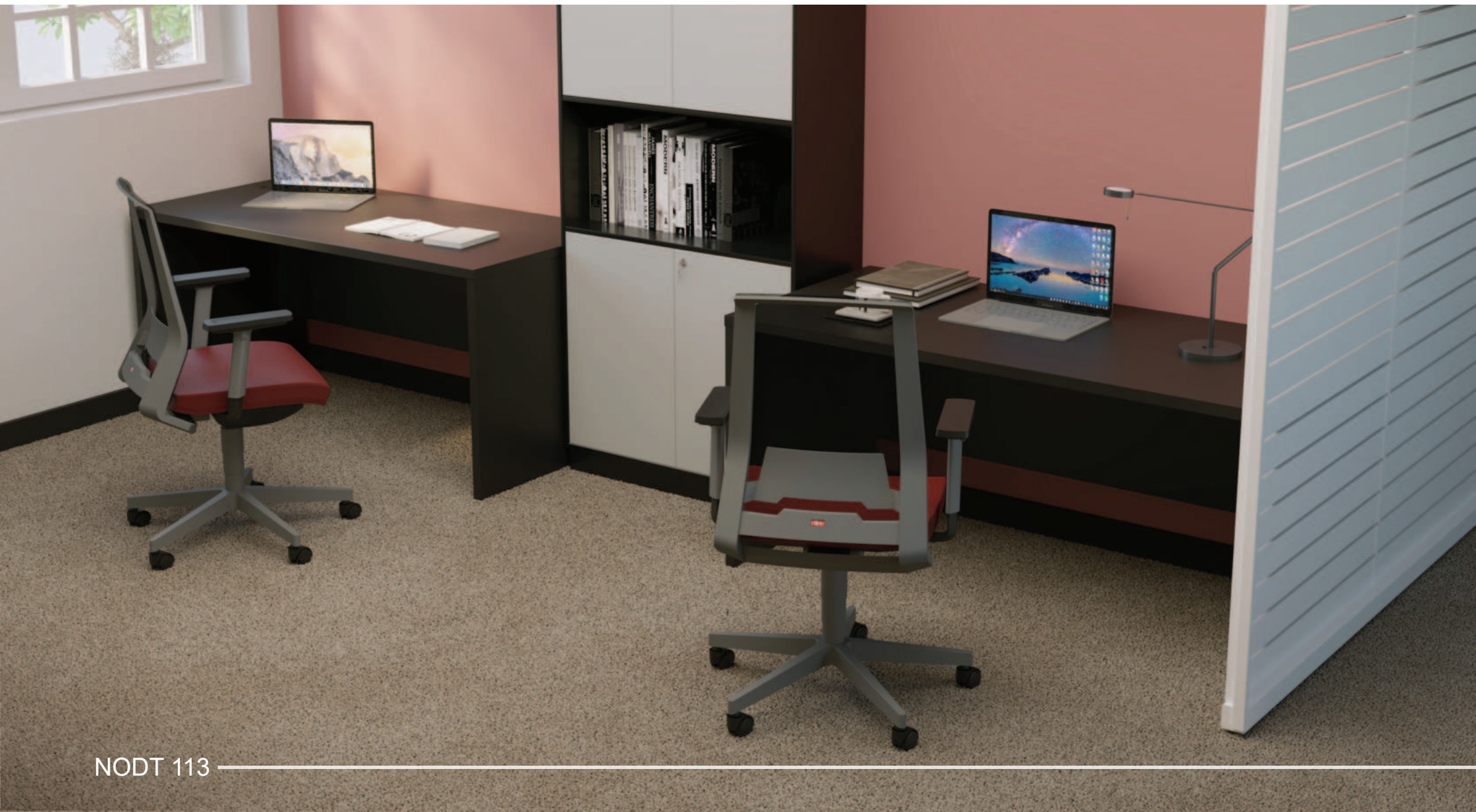

NODT 113



NODT 551

میز کارمندی پایه فلزی ◀◀◀

- پایه فولاد آبکاری در سه رنگ مشکی، طوسی و سفید
- صفحه رویی MDF با روکش ملامینه
- نوار لبه جنس پلاستیک PVC
- ضخامت صفحه رویی ۱۶ میلی‌متر
- قابل سفارش در ابعاد عرضی * (۱۸۰، ۱۶۰، ۱۴۰، ۱۲۰، ۱۰۰) سانتی متر
- قابلیت سفارش با پنل و بدون پنل



TASK



NODT 551



NODG 551

میز کار گروهی پایه فلزی

- پایه فولاد آبکاری در سه رنگ مشکی، طوسی و سفید
- صفحه رویی MDF با روکش ملامینه
- نوار لبه جنس پلاستیک PVC
- ضخامت صفحه رویی ۱۶ میلیمتر
- دیوایدر از جنس MDF با روکش ملامینه
- قابل سفارش در ابعاد عرضی * (۱۲۰، ۱۴۰، ۱۶۰، ۱۸۰) سانتی متر
- اتصال دیوایدر بر روی میز با آتاژور می باشد
- * قابلیت سفارش با دیوایدر شیشه ای

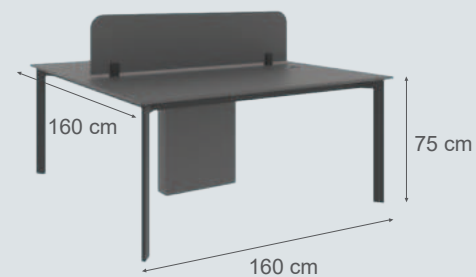

NODG 551

TASK



NODG 551

- ODC 552 •
- ODC 115 •
- ODC 114 •
- ODC 113 •
- ODC 112 •
- ODC 112L •
- ODC 111 •
- ODC 111L •
- ODC 665M •
- ODC 465M •
- ODC 665S •
- ODC 465S •
- ODC 165 S •
- ODC 265 S •
- ODC 265 M •

میز کنفرانسی ←←←

CONFERENCE



ODC 665M

میز کنفرانسی



پایه فولادی



صفحه رویی دوزنگ

- پایه فولادی در سه رنگ مشکی، سفید و طوسی
- صفحه رویی MDF با روکش ملامینه
- نوار لبه ها از جنس پلاستیک PVC
- ضخامت صفحه رویی ۱۶ میلیمتر
- قابلیت سفارش گذاری با الکتریکال باکس
- * قابلیت سفارش در سه ابعاد ۱۸۰، ۲۴۰ و ۳۰۰ سانتیمتر



ODC552



ODC552



صفحه با ضخامت ۴۸ میلی متر

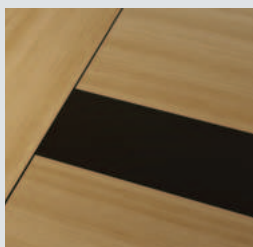

— صفحه رویی دورنگ —

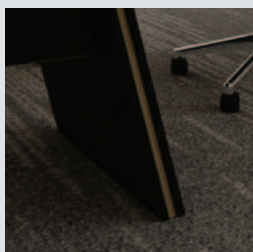

— پایه های دورنگ —

میز کنفرانسی

- میز کنفرانسی از جنس MDF روکش ملامینه ضد خش
- ضخامت صفحه رویی ۴۸ میلی متری
- اتصالات پایه ها و صفحه ها از نوع الیت
- دارای دریچه فلزی عبور سیم
- امکان سفارش گذاری با الکتریکال باکس

* امکان سفارش گذاری در حالت شش نفره و هشت نفره



ODC115



ODC115

میز کنفرانسی

- میز کنفرانسی از جنس MDF روکش ملامینه ضد خش
- ضخامت صفحه رویی ۴۸ میلی متری
- صفحه رویی با ساختار Honeycombs
- پایه ها از جنس MDF روکش ملامینه
- اتصالات صفحه ها و پایه ها از نوع الیت
- امکان سفارش گذاری با الکتریکال باکس



— صفحه با ضخامت ۴۸ میلی متر
و نوار فلزی



— دریچه فلزی عبور سیم—

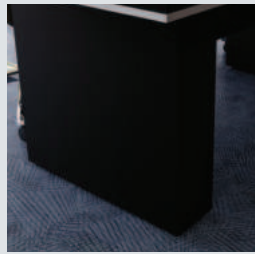

— پایه های روکش ملامینه—

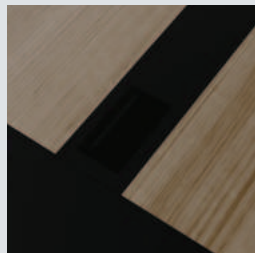

— صفحه رویی دو رنگ—

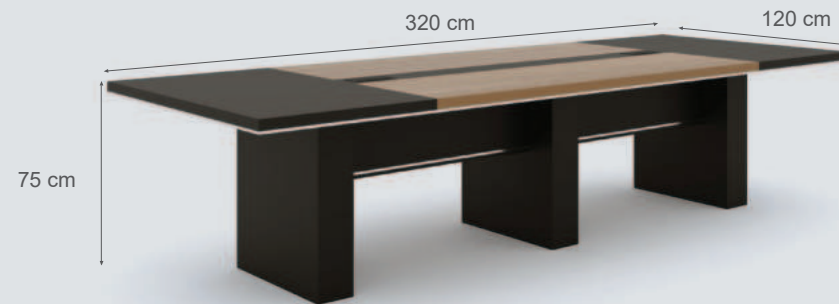

ODC114



ODC114

میز کنفرانسی

- میز کنفرانسی از جنس MDF روکش ملامینه ضد خش
- صفحه رویی بصورت دابل و با ضخامت ۳۲ میلی متر
- پایه ها از جنس MDF روکش ملامینه و پروفیل فولادی با رنگ پوششی
- اتصالات پایه ها و صفحه ها از نوع الیت

- * امکان سفارش گذاری با الکتریکال باکس
- * نوار لبه از جنس پلاستیک PVC

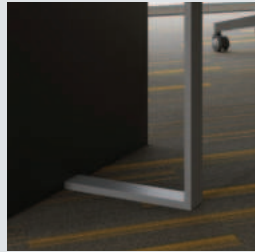

پایه های MDF و پروفیل فولادی با رنگ پوششی

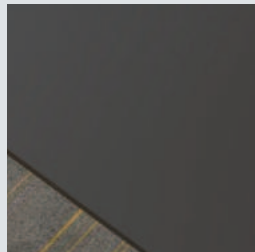

— روکش ملامینه ضدخش —

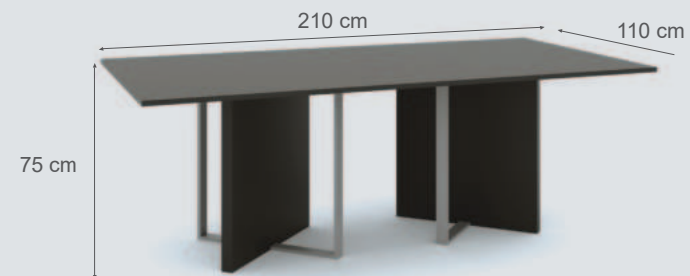

ODC113



ODC113

میز کنفرانسی

- میز کنفرانس از جنس MDF روکش ملامینه
- ضخامت صفحه ۳۲ میلی‌متر

* امکان سفارش گذاری با الکتریکال باکس

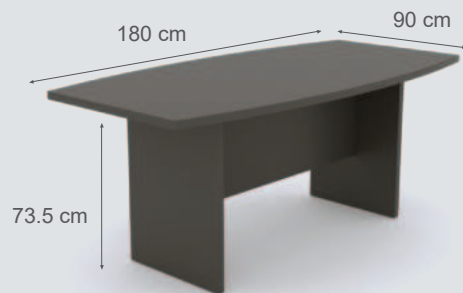

ODC 111

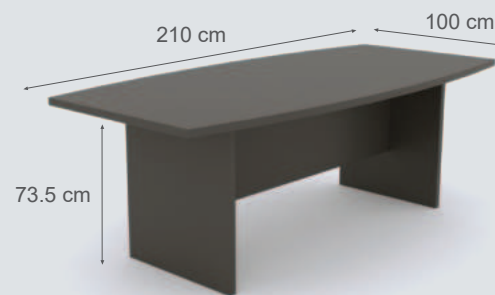

ODC 111L

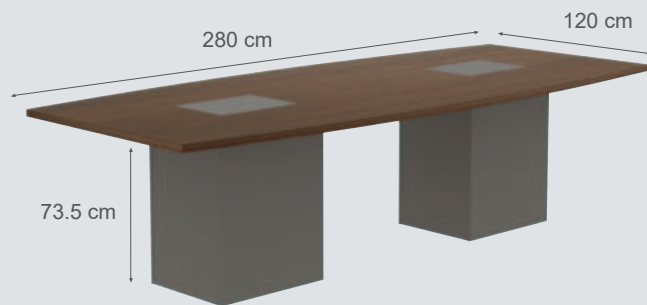

ODC 112

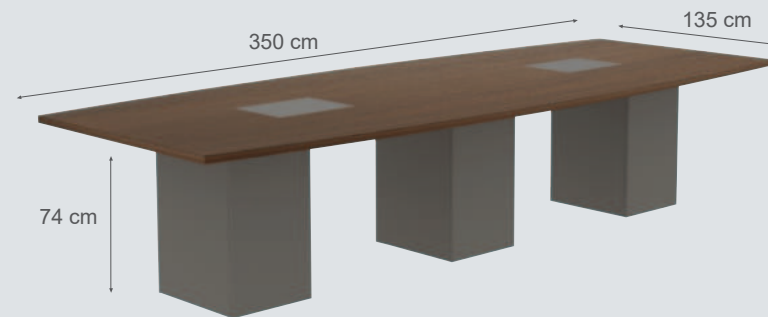

ODC 112L



ODC 112L



میزکنفرانسی ◀◀◀

- میز کنفرانسی از جنس MDF قابل سفارش در ۲ طول مختلف
- قابل سفارش با پایه فلزی با رنگ طوسی و مشکی و پایه MDF
- دارای مدل نیم دایره پایه فلزی برای اتصال به میزهای کارشناسی با رنگ طوسی و مشکی
- دارای مدل ربع دایره ای (پایه فلزی - پایه MDF) جهت ترکیب با میزهای ساده برای ایجاد میزهای کنفرانس بزرگ با رنگ طوسی و مشکی
- قابلیت سفارش بصورت دو رنگ
- صفحه رویی بصورت دابل و با ضخامت ۳۲ میلی متر
- * قابل سفارش گذاری با ضخامت صفحه ۴۸ میلی متر

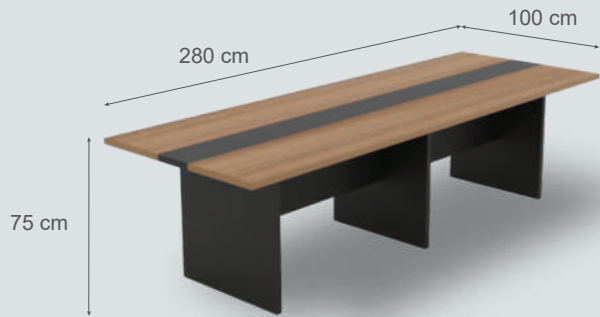

ODC 865M

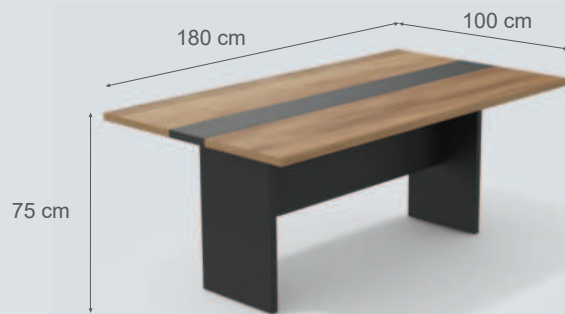

ODC 465M

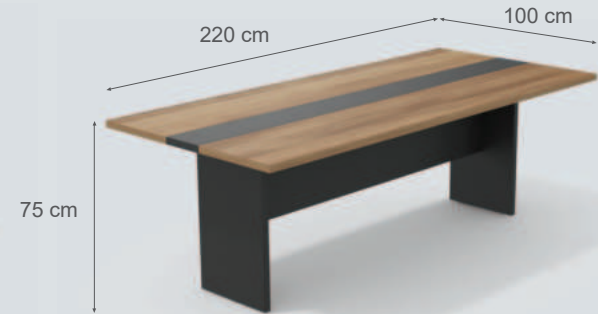

ODC 665M

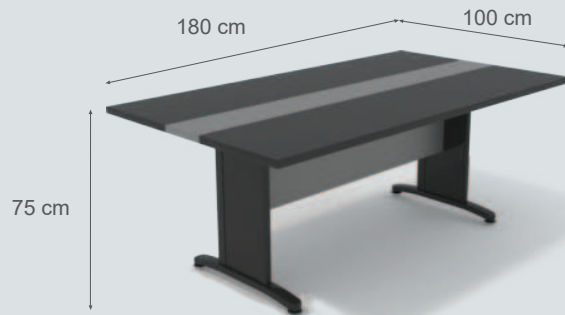

ODC 465M

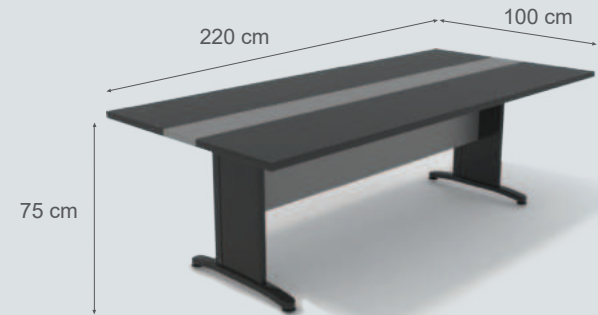

ODC 665S



ODC 265S



ODC 165S

میز کنفرانسی پایه MDF

میز کنفرانسی پایه فلزی

میز کناری MDF پایه فلزی

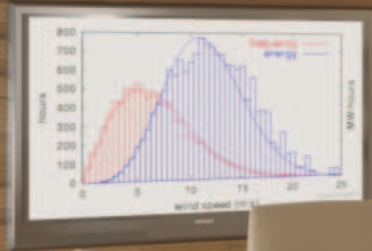

ODC 112



ODC 111



ODT 465X , ODC 265S

CONFERENCE



ODC 165S

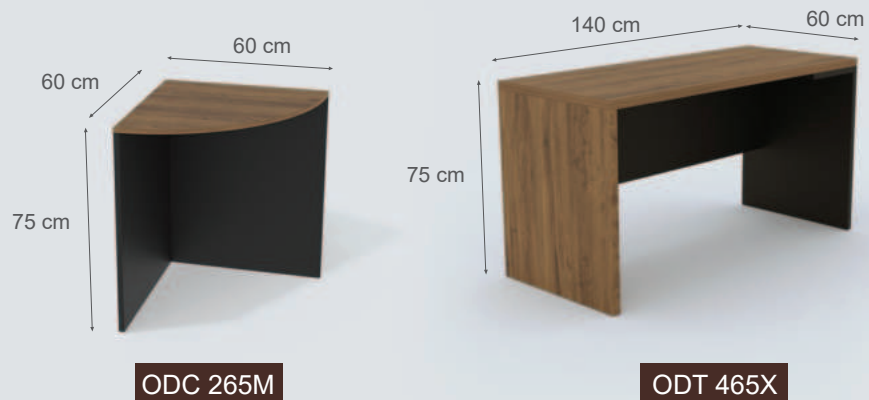

ODC 265M

ODT 465X

• قابلیت قرار گیری ترکیبی کنار هم جهت ایجاد میزهای کنفرانس بزرگ مطابق تصویر زیر را دارند

- مدل های
- ODT 165X
- ODT 265X
- ODT 465X
- ODT 665X
- ODC 265M

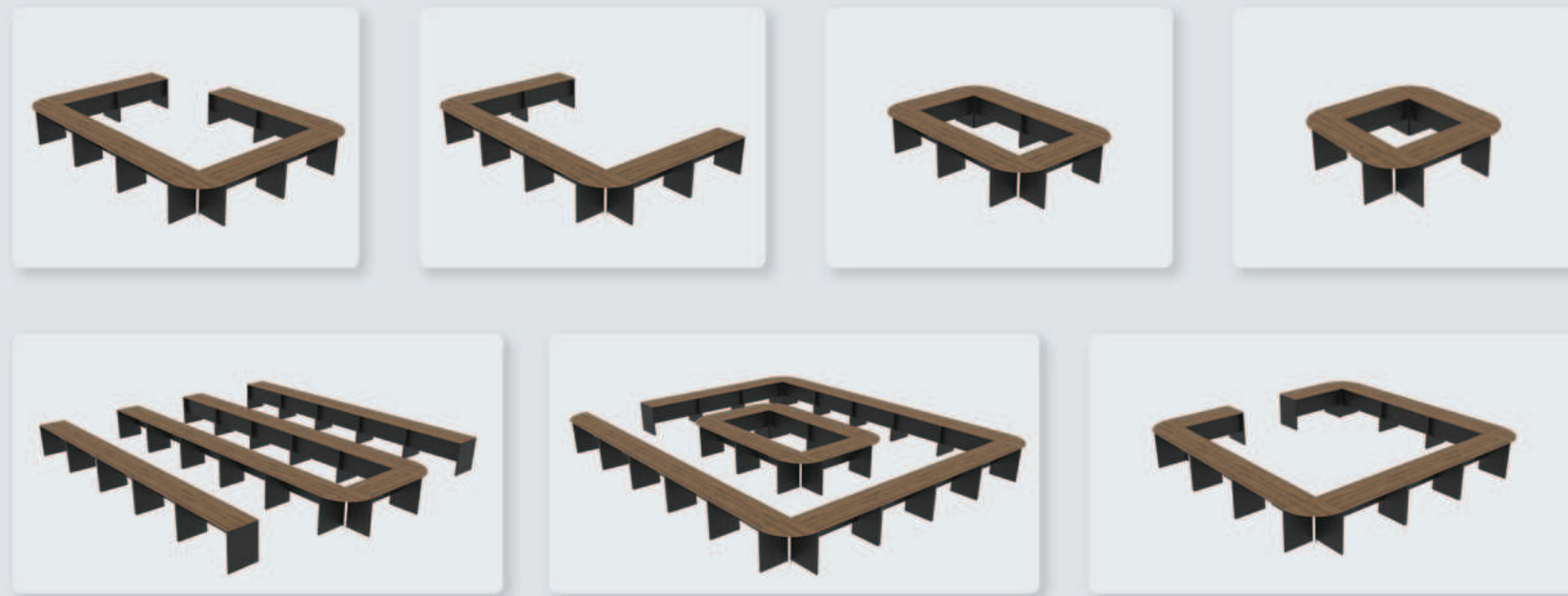

CONFERENCE



ODT 465X , ODC 265M

ODA 552 •
ODA115 •
ODA114 •
ODA113 •
ODW 111 •
ODW 111G •
ODA 865 •
ODF 465 •
ODF 365 •
ODF 265 •
ODW 865M •
ODW 865G •
ODW 765M •
ODW 765G •
ODW 465SH •
ODW 465M •
ODW 665MSH •
ODW 665M •
ODW 665G •
ODW 665SH •
ODW 865 MSH •

کمد، گردنزاو فایل

STORAGE



ODA 865



کردنزا ◀◀◀

- صفحات از جنس MDF با روکش ملامینه
- دارای فضای قرار دادن وسایل دکوراتیو بر روی کردنزا
- کمدهای دوطبقة درب دار
- ضخامت صفحات ۱۶ میلیمتر

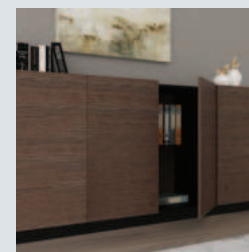

— کمد دو طبقه —

ODA552

STORAGE



ODA552



کردنزا ◀◀◀

- کردنزا از جنس MDF روکش ملامینه ضد خش و شیشه
- ضخامت صفحه رویی ۱۶ میلی متری
- اتصالات پایه ها و صفحه ها از نوع الیت
- دارای لولاهای ساده آرام بند
- دارای کمدهای دو طبقه
- دستگیره های آهنربایی و از جنس آلومینیوم
- قابلیت اضافه کردن جالباسی بصورت سفارشی

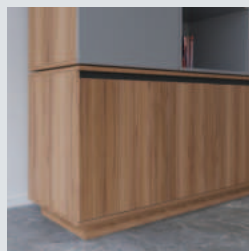

— صفحات دو رنگ —

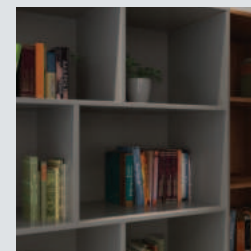

— فضای طبقه بندی شده —

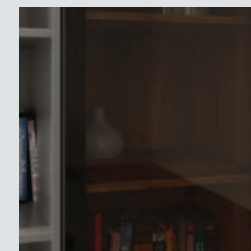

— درب شیشه ای فریم فلزی —

ODA115

STORAGE



ODA115

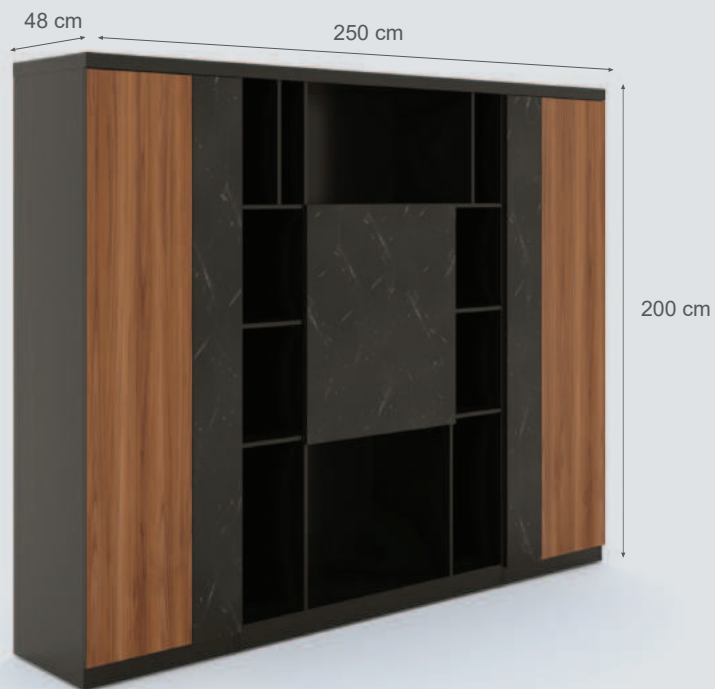

کردنزا ◀◀◀

- کردنزا از جنس MDF روکش ملامینه ضد خش
- پایه ها از جنس MDF روکش ملامینه
- اتصالات پایه ها و صفحه ها از نوع الیت
- لولاها ساده آرام بند می باشند
- دارای دو طبقه ثابت
- درب کمد دارای عملکرد آهنربایی
- دارای فضای طبقه بندی شده برای کتابخانه
- امکان اضافه کردن قلاب آویز لباس بصورت سفارشی



— صفحات دوزنگ —

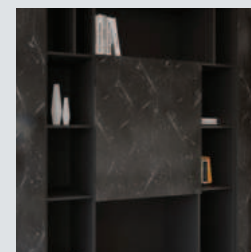

— درب MDF طرح سنگ —

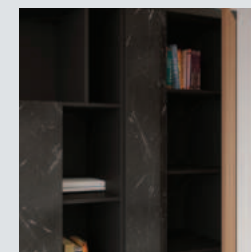

— فضای طبقه بندی شده —

ODA114

STORAGE



ODA114

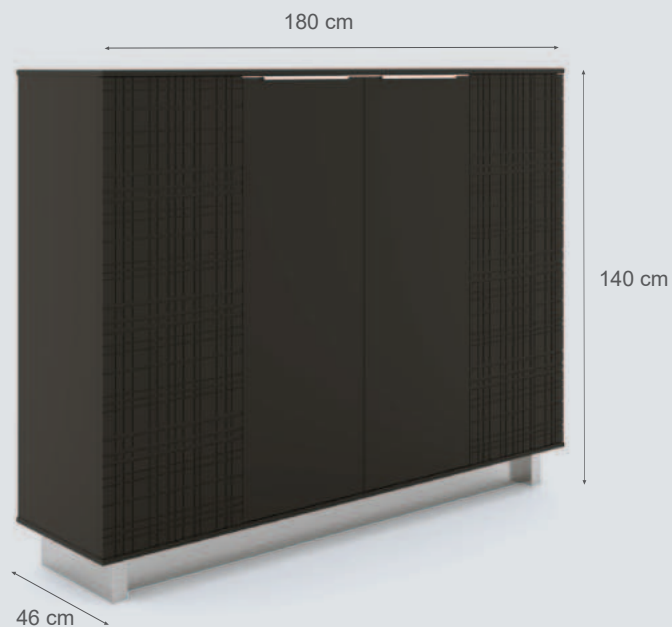

کردنزا ◀◀◀

- کردنزا از جنس MDF روکش ملامینه ضد خش و MDF روکش وکیوم
- ضخامت صفحه رویی ۱۶ میلی متری
- پایه ها از جنس MDF روکش استیل خش دار
- اتصالات پایه ها و صفحه ها از نوع الیت
- لولاها از نوع ساده آرام بند
- کمدهای کناری دارای سه طبقه متحرک و کمدهای وسط دارای دو طبقه متحرک
- عملکرد باز و بسته شدن درب کمد بصورت آهنربایی
- کمد جالباسی دارای قلاب آویز لباس
- دستگیره کمد ها از جنس آلومینیوم



- کمدهای طبقه بندی شده -



پایه روکش ملامینه ضدخش

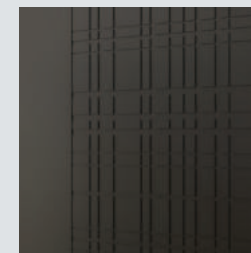

— درب با طرح CNC —

ODA113

STORAGE



ODA113



کمد، کردنزا و فایل ◀◀◀

- کمد از جنس MDF
- ضخامت صفحات افقی بالا و پایین ۳۲ میلی متر
- کمد به همراه لولای آرام بند

* طبقات داخلی با ضخامت ۱۶ میلی متر



ODW 111M



ODW 111G



ODW 111

◀◀◀ کمد، کردنزا و فایل

- کمد، فایل و کردنزا از جنس MDF
- فایل در دو مدل سه کشویی و دو کشویی که کشوی پایینی برای قرار گیری پرونده بکار می رود
- فایل عمودی چهار کشو برای قرار دهی پرونده
- کردنزا با چهار کمد در دو اندازه و دو عدد کشو با ریل های مخفی و یا ساچمه ای
- کمد عمودی در دو مدل قابل سفارش با درهای MDF یا شیشه
- کمد های بالایی دارای قفل فشاری و کمد پایینی دارای دو طبقه و قفل کلید دار



ODW 865M



ODW 865G



ODW 765M



ODW 765G



ODF 465

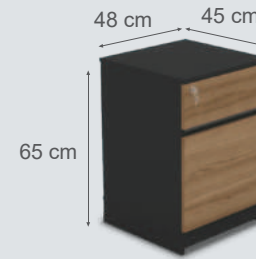

ODF 265

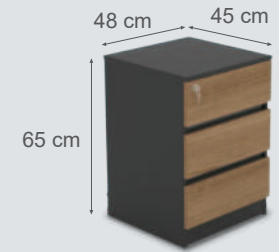

ODF 365

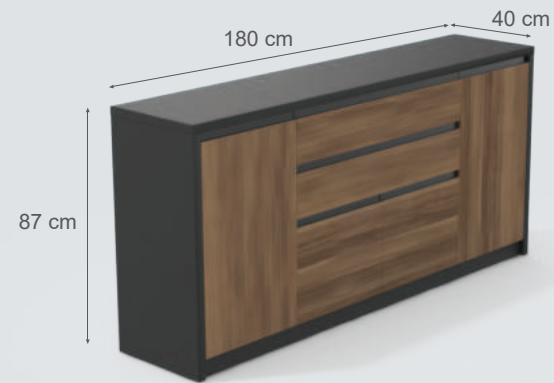

ODA 865

◀◀◀ کمد، کردنزا و فایل

- جنس صفحه و پایه کمد از MDF روکش ملامینه ضد خش
- ضخامت صفحه رویی ۱۶ میلی متر
- اتصال پایه ها و صفحات توسط الیت
- لولای کمد درب دار از نوع ساده آرام بند
- دستگیره درب کمد از جنس آلومینیوم
- امکان ساخت با ابعاد سفارشی
- دارای دو فضای مجزا تفکیک شده

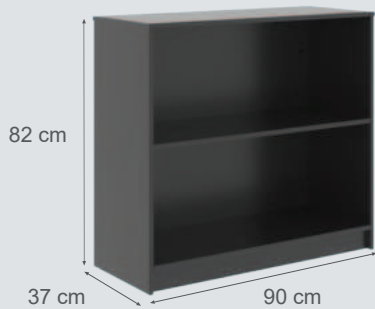

ODW 465SH



ODW 465M

◀◀◀ کمد، کردنزا و فایل

- نس صفحه و پایه کمد از MDF روکش ملامینه ضد خش
- ضخامت صفحه رویی ۱۶ میلی متر
- اتصال پایه ها و صفحات توسط الیت
- لولای کمد درب دار از نوع ساده آرام بند
- دستگیره درب کمد از جنس آلومینیوم
- امکان ساخت با ابعاد سفارشی
- دارای سه فضای مجزا تفکیک شده



ODW 665MSH



ODW 665M

◀◀◀ کمد، کردنزا و فایل

- جنس صفحات و پایه کمد از MDF روکش ملامینه ضد خش
- ضخامت صفحه رویی ۱۶ میلی متر
- اتصال پایه ها و صفحات توسط الیت
- لولای کمد درب دار از نوع ساده آرام بند
- دستگیره درب شیشه ای از جنس آلومینیوم
- امکان ساخت با ابعاد سفارشی
- دارای سه فضای مجزا تفکیک شده



ODW 465G



ODW 665SH



ODW 665MSH

◀◀◀ کمد، کردنزا و فایل

- جنس صفحات و پایه کمد از MDF روکش ملامینه ضد خش
- ضخامت صفحه رویی ۱۶ میلی متر
- اتصال پایه ها و صفحات توسط الیت
- لولای کمد درب دار از نوع ساده آرام بند
- دستگیره درب کمد از جنس آلومینیوم
- امکان ساخت با ابعاد سفارشی
- دارای پنج فضای مجزا تفکیک شده



ODA 865

STORAGE



ODW 865G.ODW 765G.ODW 765M



ODW 865MSH , ODW 665M , ODW 665MSH



- NODK105 •
- NODK106 •
- NODK107 •
- NODK108 •

میزگانتر <<<



NODK107

میز کانتر ◀◀◀

- جنس صفحه و پایه میز کانتر تک نفره از MDF روکش ملامینه ضد خش
- ضخامت صفحه رویی ۱۶ میلی متر
- ساختار صفحات با ضخامت بالا بصورت دابل
- دارای دریچه عبور سیم پلاستیکی
- اتصال پایه ها و صفحات توسط الیت
- امکان ساخت با ابعاد و طرح سفارشی
- امکان تولید با لوگوی سفارشی

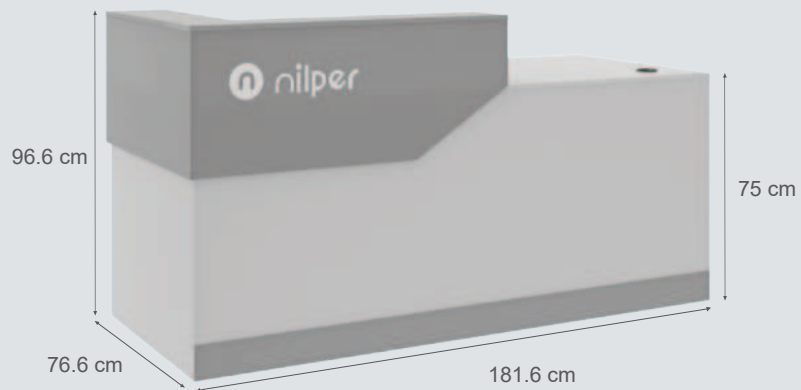

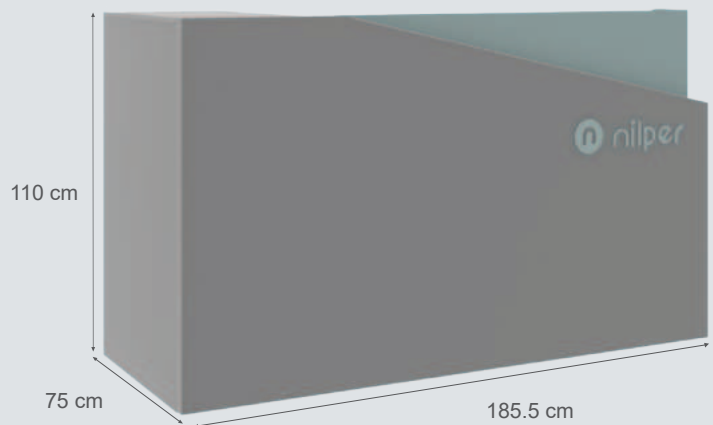

NODK 106

میز کانتر <<<

- جنس صفحه و پایه میز کانتر تک نفره از MDF روکش ملامینه ضد خش
- ضخامت صفحه رویی ۱۶ میلی متر
- ساختار صفحات با ضخامت بالا بصورت سه لایه
- دارای دریچه عبور سیم پلاستیکی
- دارای کمد با لولای ساده آرام بند
- دارای کشو با ریل مخفی آرام بند
- دستگیره کشو از نوع آلومینیومی و روکار
- اتصال پایه ها و صفحات توسط الیت
- امکان ساخت با ابعاد و طرح سفارشی
- امکان تولید با لوگوی سفارشی

میز کانتر <<<

- جنس صفحه و پایه میز کانتر دو نفره از MDF روکش ملامینه ضد خش
- ضخامت صفحه رویی ۱۶ میلی متر
- ساختار صفحات با ضخامت بالا بصورت سه لایه
- دارای دریچه عبور سیم پلاستیکی
- دارای سه کشو با ریل ساچمه ای
- دارای کمد جای کیس
- دستگیره کشو از نوع آلومینیومی و روکار
- اتصال پایه ها و صفحات توسط الیت
- امکان ساخت با ابعاد و طرح سفارشی
- امکان تولید با لوگوی سفارشی

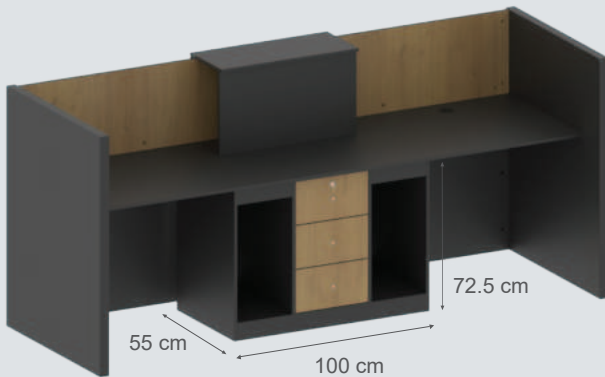
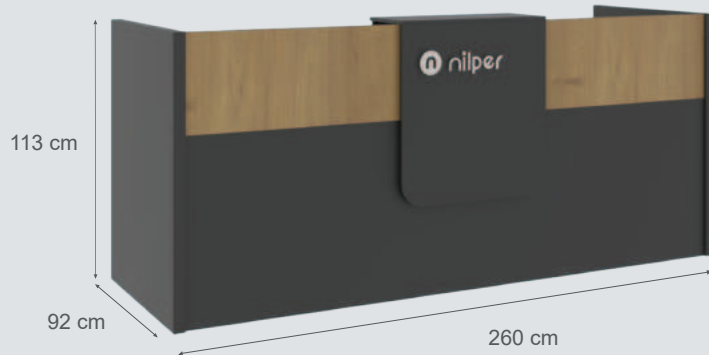

NODK 107

COUNTER DESK

میز کانتر <<<

- جنس صفحه و پایه میز کانتر دو نفره از MDF روکش ملامینه ضد خش
- ضخامت صفحه رویی ۱۶ میلی متر
- ساختار صفحات با ضخامت بالا بصورت سه لایه
- دارای دریچه عبور سیم پلاستیکی
- دارای کشو باریل ساچمه ای
- دارای کمد جای کیس
- دستگیره کشو از نوع آلومینیومی و روکار
- اتصال پایه ها و صفحات توسط الیت
- امکان ساخت با ابعاد و طرح سفارشی
- امکان تولید با لوگوی سفارشی

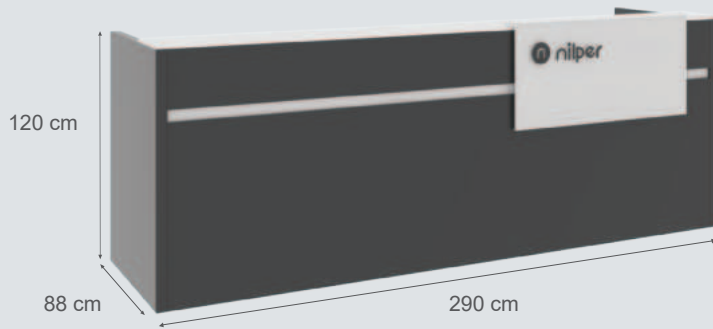

NODK 108

COFFEE TABLE

- NODQ552 •
- NODQ465 •
- NODQ114S •
- NODQ114C •

میز عسلی، جلو مبلی



ODQ114C, ODQ114S

◀◀◀ میز عسلی، جلو مبلی

- پایه فولادی در سه رنگ مشکی، سفید و طوسی
- صفحه رویی MDF باروکش ملامینه
- نوارلبه ها از جنس پلاستیک PVC
- ضخامت صفحه رویی ۱۶ میلیمتر



ODQ552



— پایه فولادی —

COFFEE TABLE



ODQ552

◀◀◀ میز عسلی، جلو مبلی

- جلومبلی و میز عسلی از جنس MDF روکش ملامینه ضد خش
- ضخامت صفحات بدنه: ۴۸ میلی متری
- ساختار صفحات ضخیم بصورت Honeycombs
- اتصالات صفحات از نوع الیت

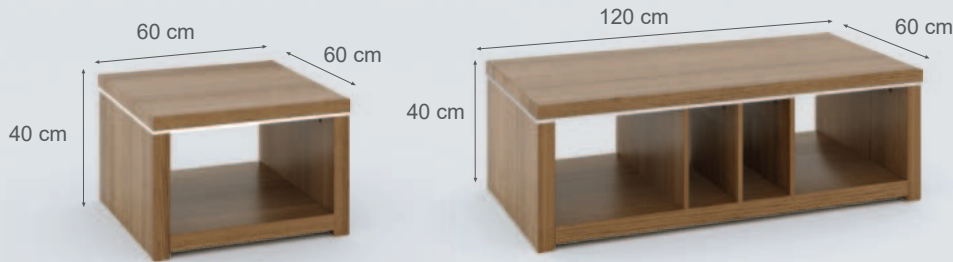

ODQ114S

ODQ114C

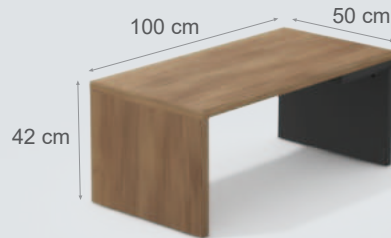

ODQ465



فضای قرار گیری اکسسوری

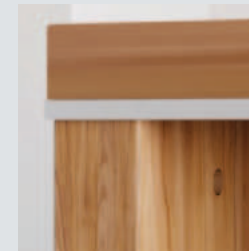

نوار نقره ای فلزی

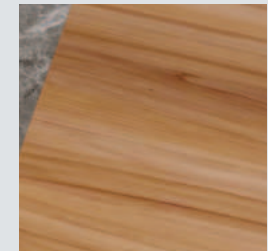

روکش ملامینه ضد خش



ODQ114C, ODQ114S

- ODP 112 .
- ODP 111 .
- ODP 265 .

میزتحریر <<<



میز تحریر ◀◀◀

- دارای کشو با ریل ساچمه ای
- کمد با درب آرام بند
- کمد بالایی قفل دار می باشد
- دریچه عبور سیم پلاستیکی
- ضخامت صفحات ۱۶ میلیمتر

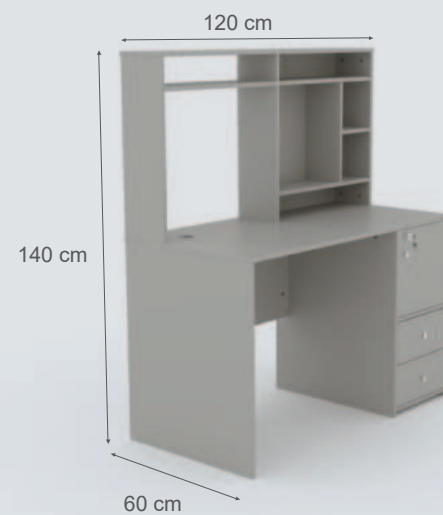

ODP 112



میز تحریر ◀◀◀

- دارای کشو با ریل ساچمه ای
- کمد با درب آرام بند
- دریچه عبور سیم پلاستیکی
- ضخامت صفحه ۱۶ میلیمتر
- قابلیت سفارش در دو سایز طولی ۱۴۰ و ۱۶۰

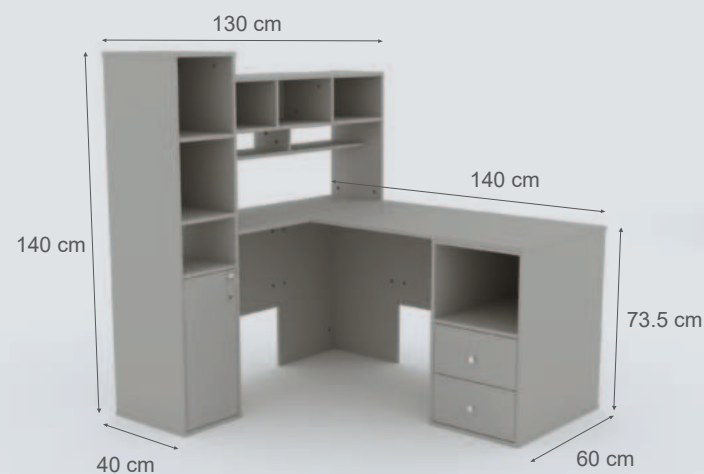

ODP111

DESK

میز تحریر ◀◀◀

- دارای دو کشو جهت قرار گیری وسایل و کتاب ها
- کشوی بالایی دارای قفل کلید دار

* ضخامت صفحه رویی برابر ۳۲ میلی متر

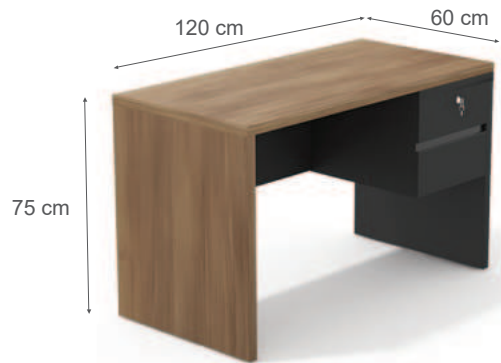

ODP 265



ACCESSORIES

- WLA 001 •
- WLA 002 •
- WLA 003 •
- WLA 004 •
- WLA 005 •
- WLA 006 DLB 114 •
- WLA 009 DLB 124 •
- WLA 010 DLB 110 •
- WLA 012 DLB 122 •
- WLA 013 DLB 112 •

اکسسوری ◀◀◀



WLA 002



پایه نگهدارنده لپ تاپ با جک گازی

WLA 002



پایه نگهدارنده مانیتور با جک گازی

WAL 001



پایه نگهدارنده مانیتور و لپ تاپ

WLA 005



پایه نگهدارنده دو مانیتور با جک گازی

WLA 004



پایه نگهدارنده مانیتور

WLA 003



پایه نگهدارنده چهار مانیتور رومیزی

WLA 009



پایه نگهدارنده چهار مانیتور

WAL 006



پایه نگهدارنده دو مانیتور

WLA 013



پایه نگهدارنده دو مانیتور رومیزی

WLA 012



پایه نگهدارنده مانیتور

WLA 010





- Managerial Set •
- Executive Set •
- Operative Set •
- Conference Set •

چیدمان‌های پیشنهادی ◀◀◀



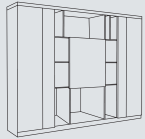

ODA 114
Page 72

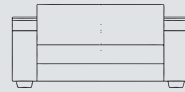

OSS 920N2

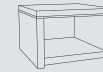

ODQ 114S
Page 98

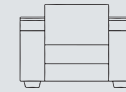

OSS 920N1



Operative Set

ODM 114
Page 10

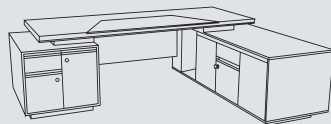

OCM 925i

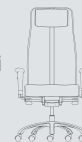

ODQ 114C
Page 98

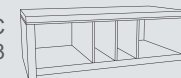



ODA 969



OSS 776WN1

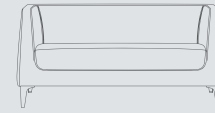

OSS 776WN2



Operative Set

ODM 115S
Page 8

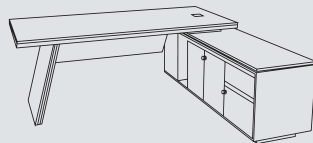

FOC 552

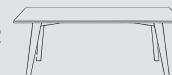



OCC 450

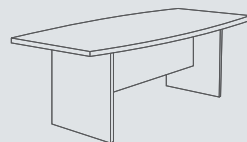

ODC 111L
Page 56



Managerial Set

OCM 850



ODM 111S
Page 16

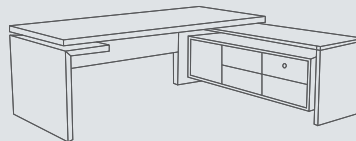

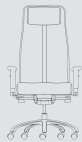

OCM 925i



CHS 476



ODW 765M
Page 78



ODW 765G
Page 78



ODW 865G
Page 78

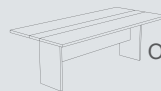

ODC 465M
Page 59



ODA 865
Page 79



Managerial Set

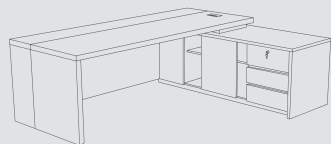

ODM 965S
Page 12



OCM 825



OCC 825



CHS 476



OSS 878N2

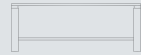

FOC 578



OSS 878N1

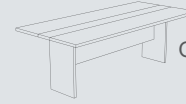

ODC 665M
Page 58



ODA 865
Page 79



Managerial Set

OCM 969



ODD 865S
Page 19

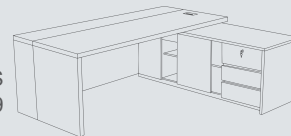

OCC 769



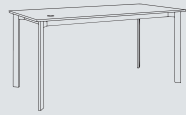

NODT 551
Page 42



Managerial Set



NOCT 666

NODE 551S
Page 24

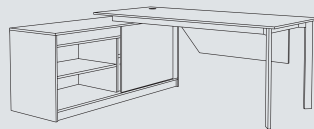

NODG 551
Page 44

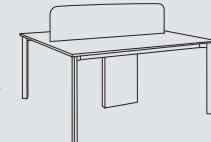



OSS 776N2



CHS 476



OSS 776N1

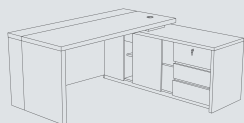

ODE 665S
Page 29



OCM 850



ODW 765M
Page 78



Executive Set

FOS 378



FOC 578

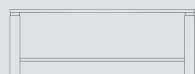

OCC 450



ODC 465M
Page 59

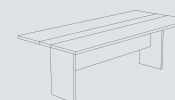



ODW 865G
Page 78



Executive Set

OCT 666P



ODE 865S
Page 29

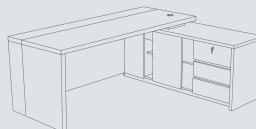



ODW 765M
Page 78



ODE 665D
Page 29



Executive Set

OCT 750





ODF 465
Page 79



ODW 765M
Page 78



Operative Set

ODT 665BC
Page 35



OCT 666P





ODW 865G
Page 78



Operative Set

OCT 450



ODT 265C
Page 35

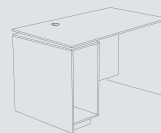



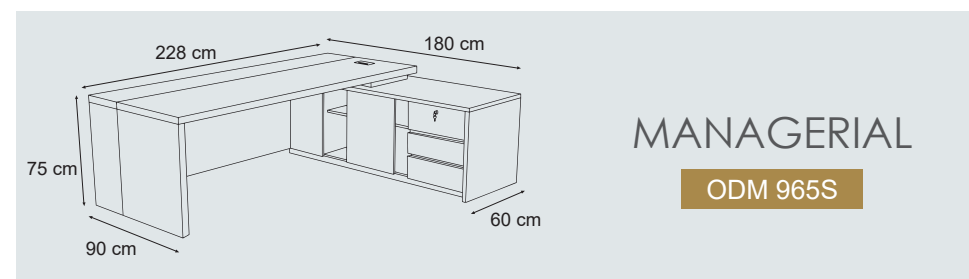
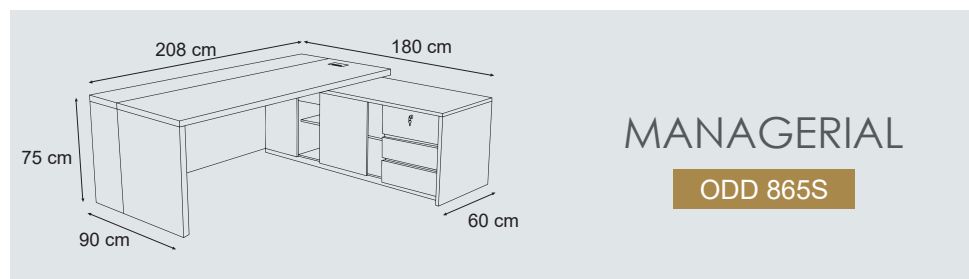
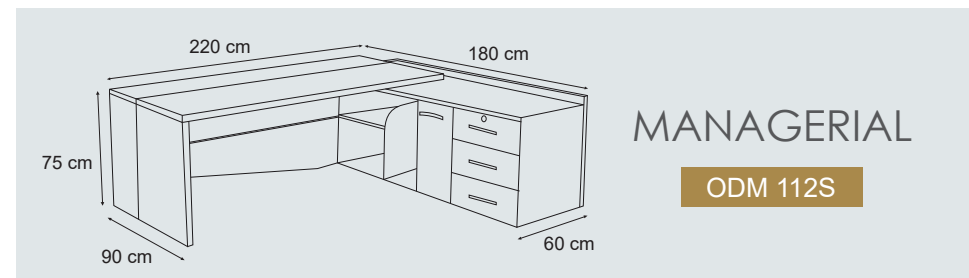
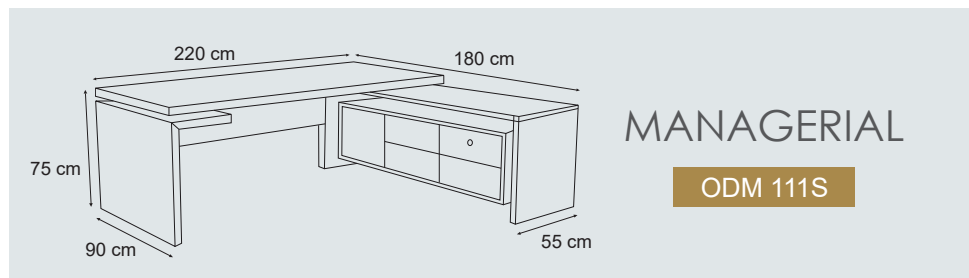
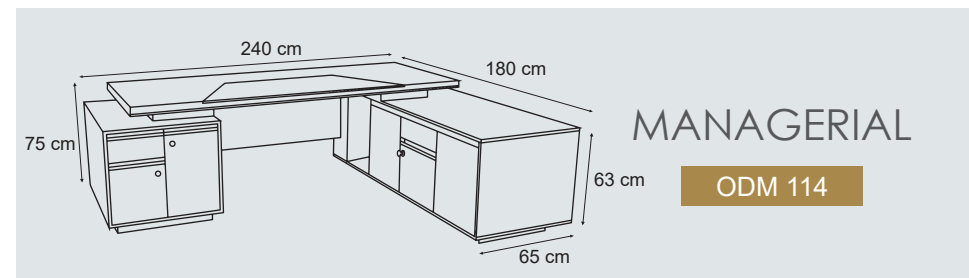
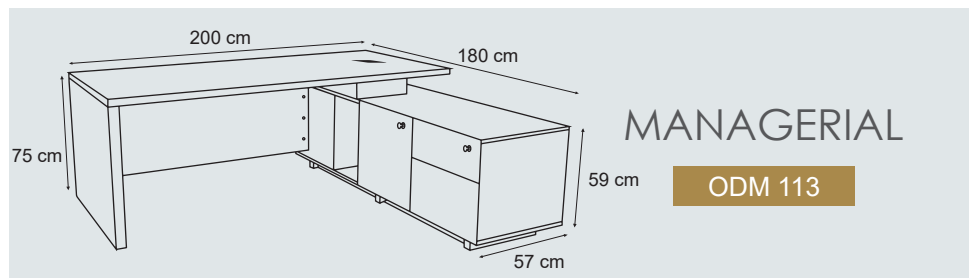
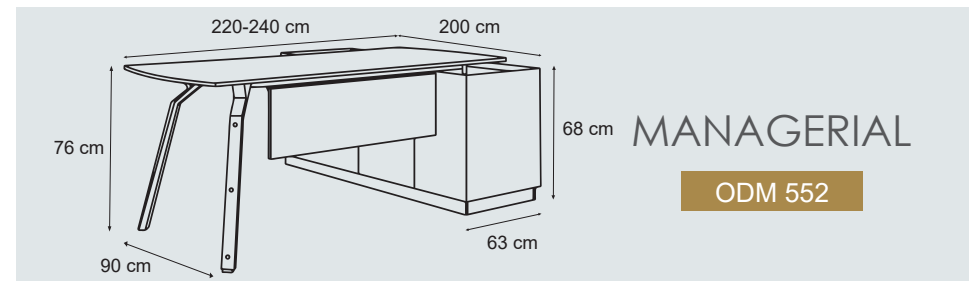
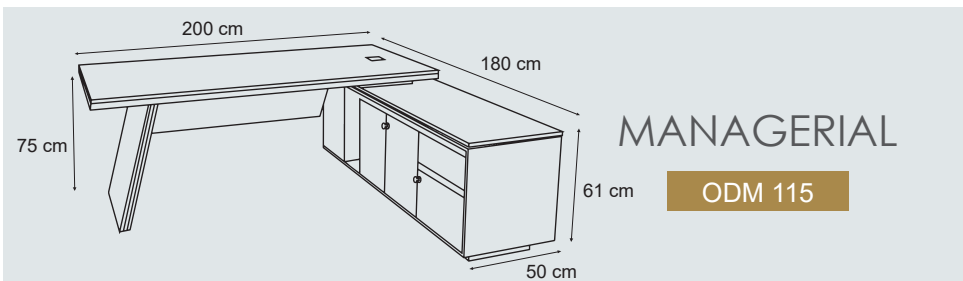

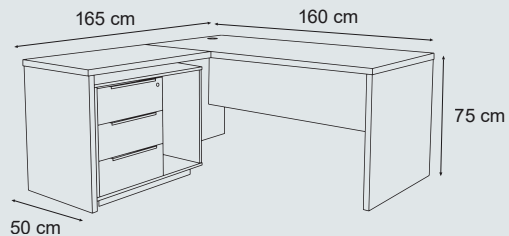

EXECUTIVE

ODE 113S

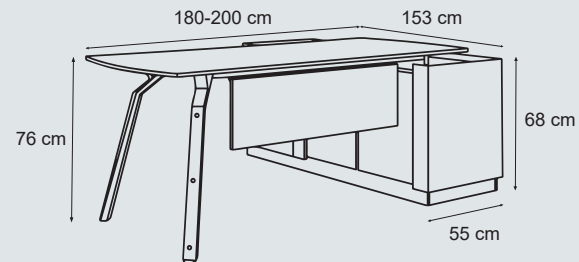

EXECUTIVE

ODE 552

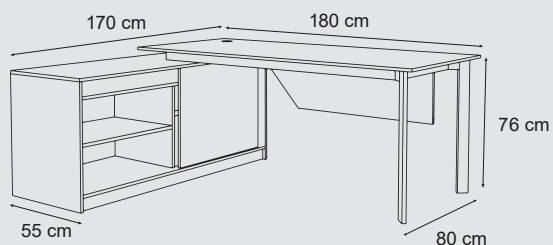

EXECUTIVE

NODE 551S

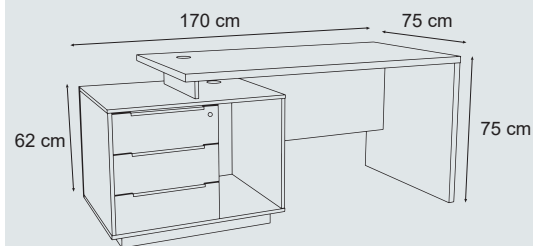

EXECUTIVE

ODE 113

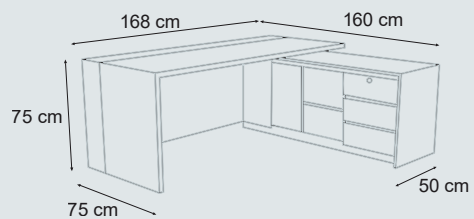

EXECUTIVE

ODE 665S

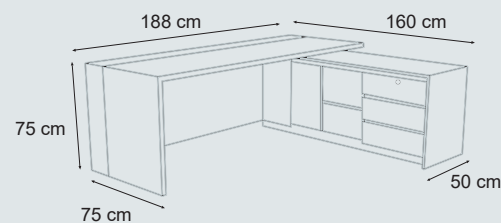

EXECUTIVE

ODE 865S

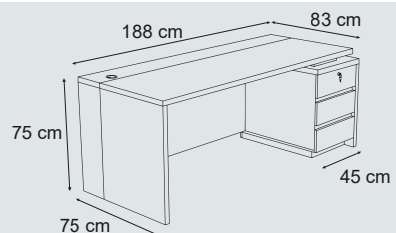

EXECUTIVE

ODE 865D

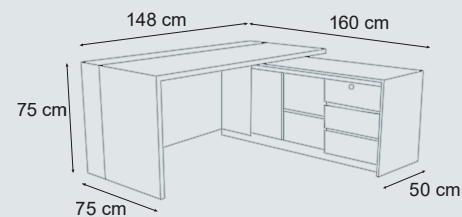

EXECUTIVE

ODE 465S

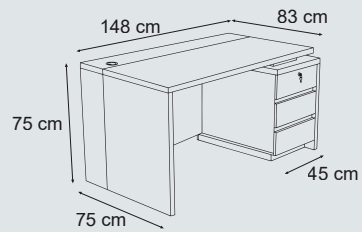

EXECUTIVE

ODE 465D

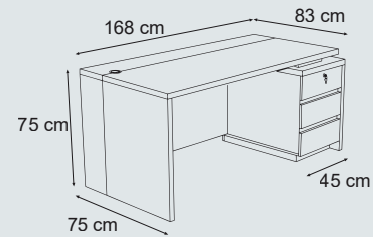

EXECUTIVE

ODE 665D

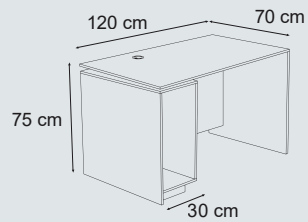

TASK

ODT 265C

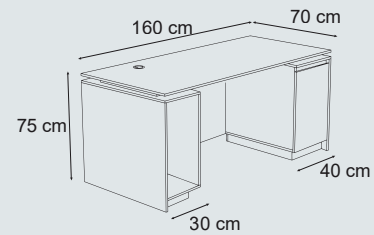

TASK

ODT 665BC

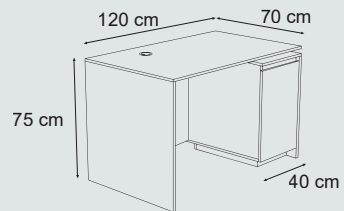

TASK

ODT 265B

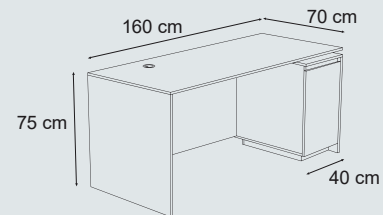

TASK

ODT 665B

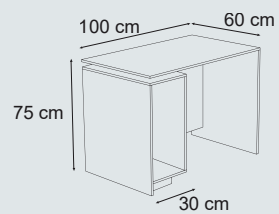

TASK

ODT 165C

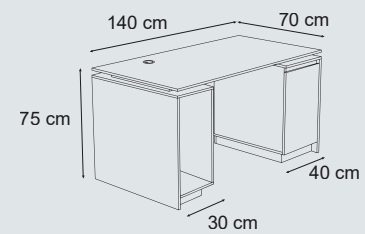

TASK

ODT 465BC

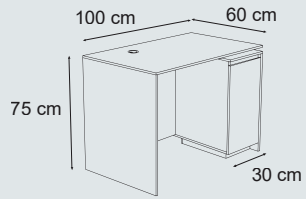

TASK

ODT 165B

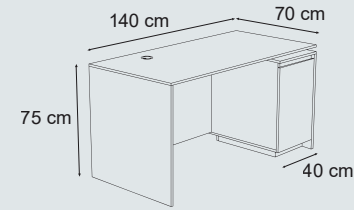

TASK

ODT 465B

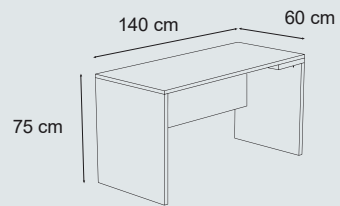

TASK

ODT 465X

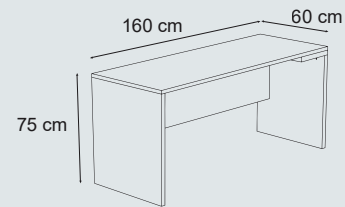

TASK

ODT 665X

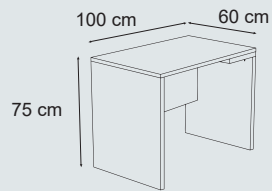

TASK

ODT 165X

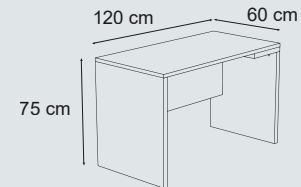

TASK

ODT 265X

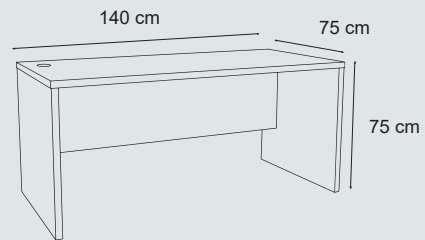

TASK

ODT 113

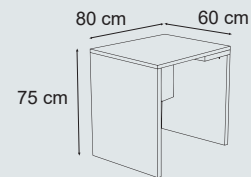

TASK

ODT 865X

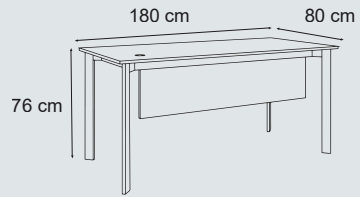

TASK

NODT 551C

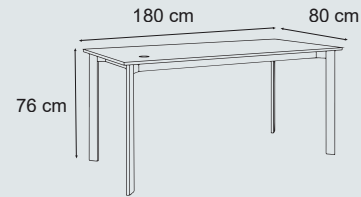

TASK

NODT 551

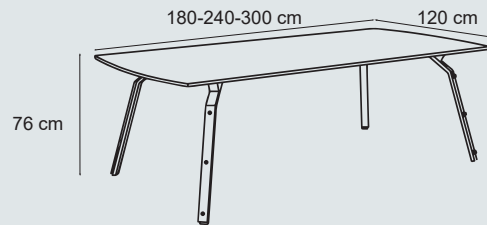

CONFERENCE

OCD 552

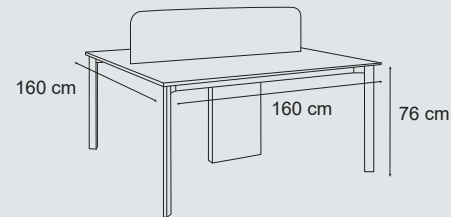

TASK

NODG 551

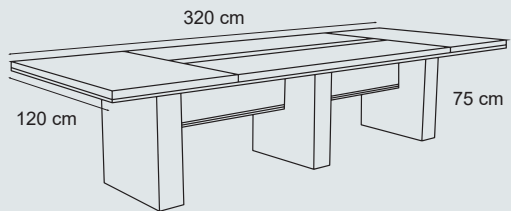

CONFERENCE

OCD 114

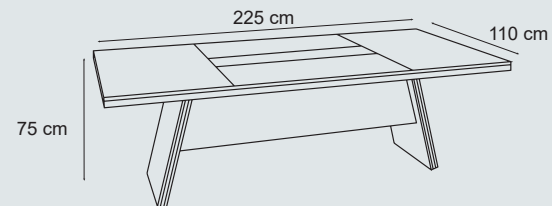

CONFERENCE

OCD 115

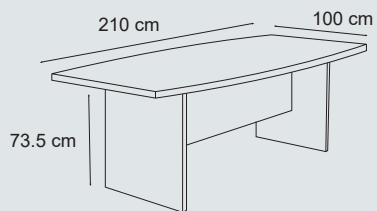

CONFERENCE

ODC 111L

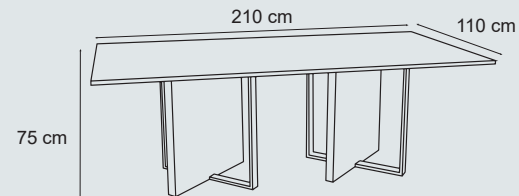

CONFERENCE

ODC 113

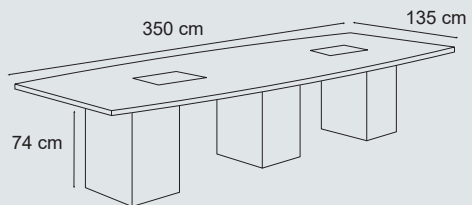

CONFERENCE

ODC 112L

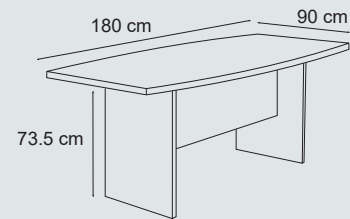

CONFERENCE

ODC 111

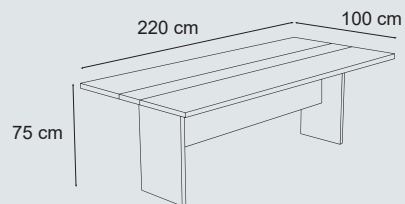

CONFERENCE

ODC 665M

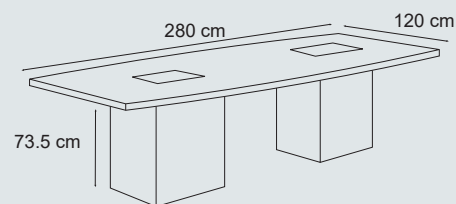

CONFERENCE

ODC 112

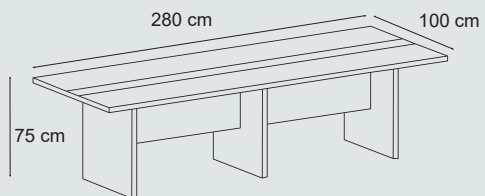

CONFERENCE

ODC 865M

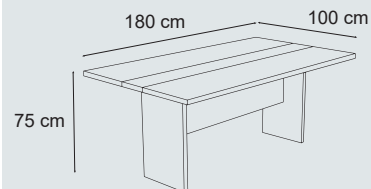

CONFERENCE

ODC 465M

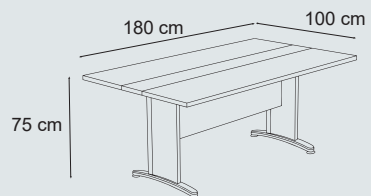

CONFERENCE

ODC 465S

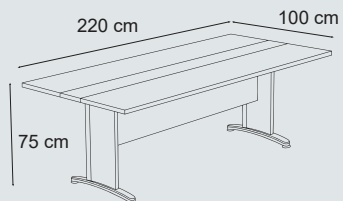

CONFERENCE

ODC 665S

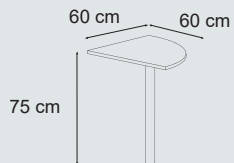

CONFERENCE

ODC 265S

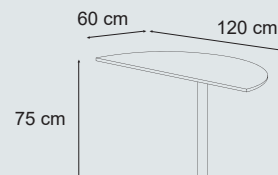

CONFERENCE

ODC 165S

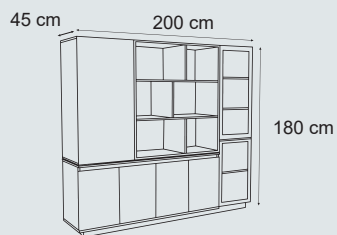

STORAGE

ODA 115

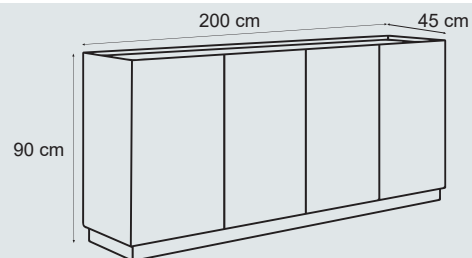

STORAGE

ODA 552



STORAGE

ODW 765M



STORAGE

ODW 765G

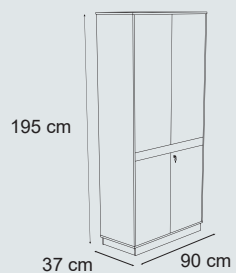

STORAGE

ODW 865M



STORAGE

ODW 865G

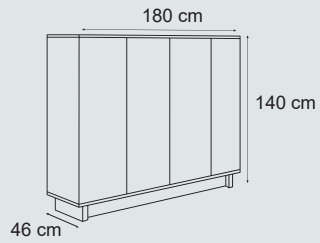

STORAGE

ODA 113

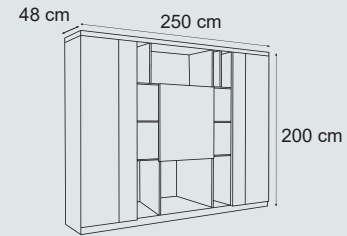

STORAGE

ODA 114

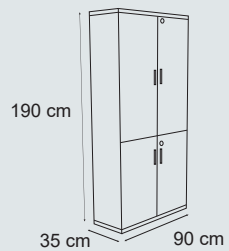

STORAGE

ODW 111

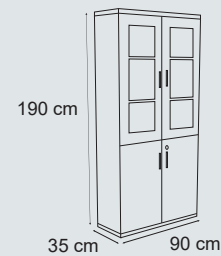

STORAGE

ODW 111G

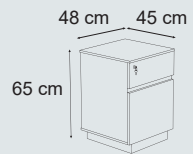

STORAGE

ODF 265

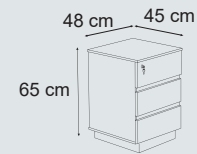

STORAGE

ODF 365

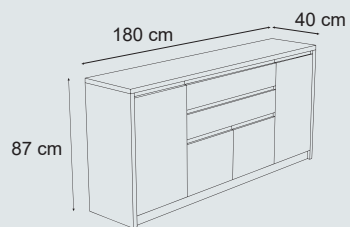

STORAGE

ODA 865

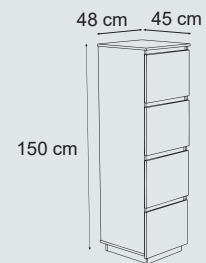

STORAGE

ODF 465

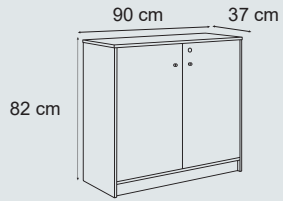

STORAGE

ODW 465M

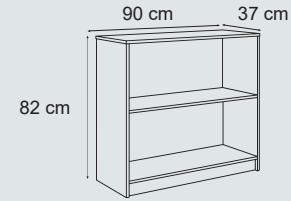

STORAGE

ODW 465SH

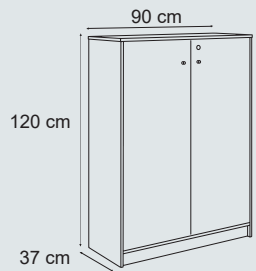

STORAGE

ODW 665M

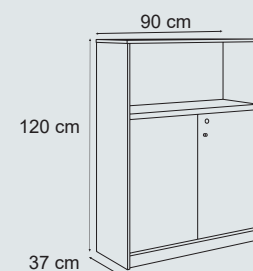

STORAGE

ODW 665MSH

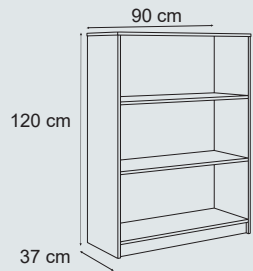

STORAGE

ODF 465

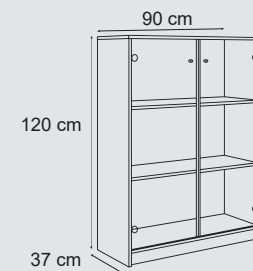

STORAGE

ODW 865G

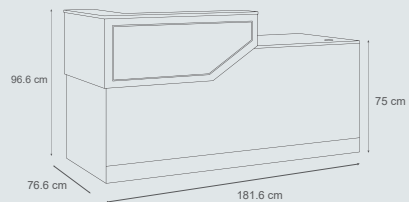

COUNTER DESK

ODK 105



STORAGE

ODF 465

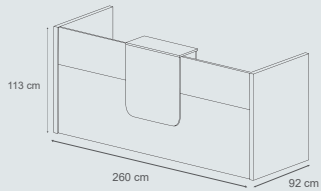

COUNTER DESK

ODK 107

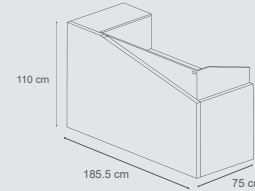

COUNTER DESK

ODK 106

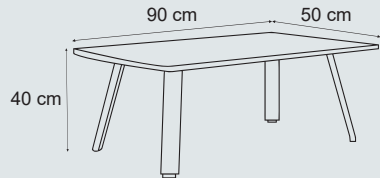

COFFEE TABLE

ODQ114C

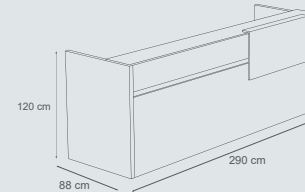

COUNTER DESK

ODK 108

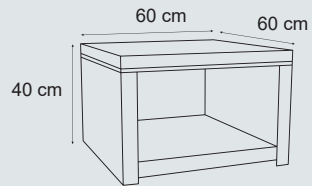

COFFEE TABLE

ODQ114S

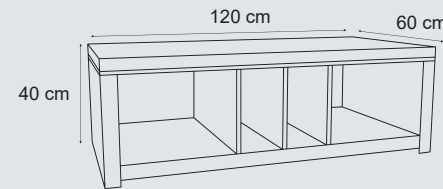

COFFEE TABLE

ODQ114C

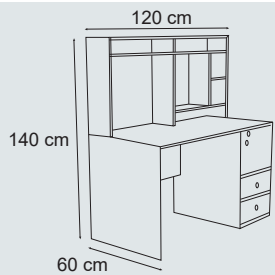

DESK

ODP112

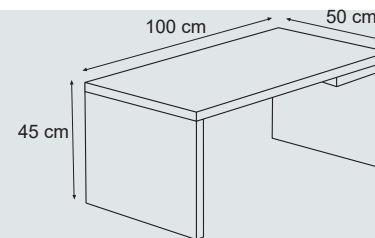

COFFEE TABLE

ODQ465

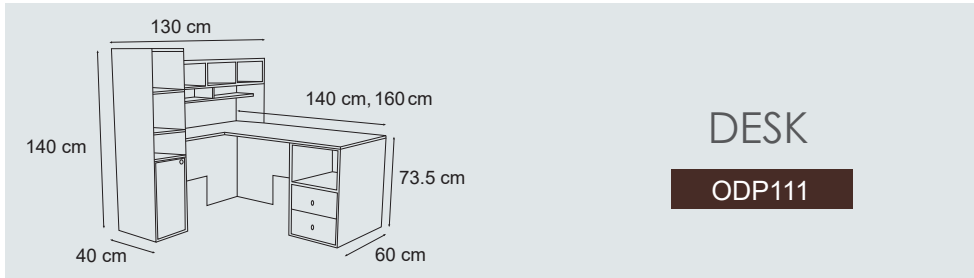
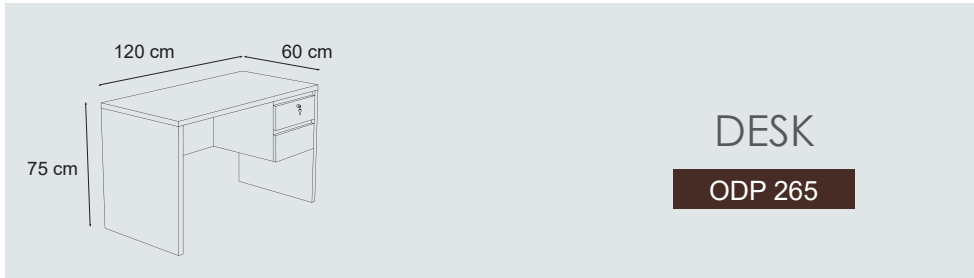





تلفن دفتر مرکزی: ۰۲۱- ۸۲۷۵۰

تلفن کارخانه: ۰۲۱- ۵۶۴۱۸۲۳۴-۹

www.nilper.com | info@nilper.com

[@nilper.office](#)